



PROLOGY

Модель
MDD-725T MK II



Автомобильный мультимедийный центр

Руководство пользователя

Руководство пользователя определяет порядок установки и эксплуатации моторизованного монитора, FM/СВ/УКВ - приёмника и проигрывателя DVD/MPEG4/VCD/CD/MP3/WMA/JPEG форматов в автомобиле с напряжением бортовой сети 12 В. Установку устройства рекомендуется производить с привлечением специалиста по электрооборудованию автомобилей.

Самостоятельное вскрытие устройства, механические повреждения и нарушение порядка эксплуатации могут привести к его неисправностям и к лишению права на гарантийное обслуживание.

При покупке устройства требуйте проверки его работоспособности путем демонстрации качества изображения и звукового сопровождения. Убедитесь, что в гарантийном талоне на устройство поставлен штамп магазина, разборчивая подпись и дата продажи.

Прежде чем включить устройство, внимательно ознакомьтесь с настоящим Руководством по эксплуатации, с элементами управления.

Назначение

Автомобильный мультимедийный центр PROLOGY MDD-725T MKII оснащен жидкокристаллическим дисплеем с размером экрана по диагонали 177 мм. Такой дисплей обеспечивает минимальное потребление энергии и полное отсутствие вредного для здоровья гамма-излучения.

Устройство обеспечивает:

- Совместимость с форматами DVD/DVD-VIDEO/MPEG4/VCD/CD/MP3/WMA/JPEG.
- Управление проигрывателем iPod®.
- Отображение цветных видеопрограмм в системах цветности PAL/SECAM/NTSC со встроенного проигрывателя.
- Прием радиостанций в диапазонах FM/СВ/УКВ
- Прием телевизионных программ в диапазонах МВ и ДМВ
- Воспроизведение звукового сопровождения через внешние дополнительные громкоговорители или через линейный 5.1-канальный аудиовыход.

Функции центра

- Моторизованный широкоформатный ЖК-монитор размером 7" (177 мм)
- Системы цветности PAL/SECAM/NTSC
- Сенсорная панель управления с графическим интерфейсом
- Совместимость с форматами DVD, MPEG4, VCD, CD, MP3, WMA, JPEG
- Встроенный ТВ-тюнер
- Поддержка беспроводной технологии Bluetooth® для управления мобильным телефоном и поддержкой передачи высококачественного стереозвука
- Интерфейс iPod®
- Слот для карт памяти SD/MMC
- Максимальная выходная мощность 4 x 50 Вт
- Память на 72 станции (24 ТВ, 24 FM, 12 УКВ, 12 СВ)
- 2 пульта дистанционного управления
- Русскоязычное экранное меню
- Отдельный ЖК-дисплей для индикации режимов работы
- A/V выход второй зоны
- Видеовыход
- Видеовход для камеры заднего обзора
- 5.1-канальный аудиовыход RCA
- Электронная регулировка параметров звука и изображения
- Стандартный монтажный размер DIN

Комплект поставки

Автомобильный мультимедийный центр PROLOGY MDD-725T MKII	1 шт.
Пульт дистанционного управления полнофункциональный	1 шт.
Соединительные кабели	1 комплект
Кабель для подключения iPod	1 шт.
Монтажный комплект:	
Металлическая крепёжная планка	1 шт.
Резиновый колпачок	1 шт.
Шуруп M5.0 X 5.0	1 шт.
Винт M5.0 X 10.0	1 шт.
Болт	1 шт.
Протирающая тряпочка	1 шт.
Рамка передней панели	1 шт.
Кожух	1 шт.
Настоящее Руководство пользователя	1 шт.
Гарантийный талон	1 шт.
Индивидуальная потребительская тара	1 комплект

Основные технические характеристики

Общие

Напряжение питания	12 В постоянного тока
Предельные значения напряжения питания	10.5 - 16 В
Номинал встроенного предохранителя	10 А
Установочные размеры устройства (ШхВхГ)	178 x 50 x 178 мм

Монитор

Тип дисплея	жидкокристаллический
Способ управления	активная матрица TFT
Диагональ экрана	7" (177 мм.)
Размер экрана (ШхВ)	160 x 102 мм
Размер экранного элемента	0,1905 x 0,1905 мм
Разрешение дисплея	336,960 pix, 1440x234
Время отклика	
при включении	30 мс
при выключении	50 мс
Углы обзора	
влево/вправо	60°/60°
вверх/вниз	30°/60°

DVD/CD проигрыватель

Воспроизводимые диски	DVD, CD, MP3, WMA (см. раздел "Воспроизводимые диски")
Размер дисков	12 см (5")
Система телевизионного сигнала	PAL/SECAM/NTSC
Уровень видеосигнала (пиковое значение)	1 В (75 Ом)
Отношение сигнал-шум, не менее	85 дБ
Динамический диапазон, не менее	95 дБ
Глубина разделения стереоканалов, не менее	60 дБ (1 кГц)
Частотная характеристика	20 Гц - 20 кГц (-3 дБ)
ЦАП-преобразователь	6 каналов по 24 бит, 192 кГц, сигма-дельта модуляция
Антишоковая память (в среднем)	DVD: 2-3 с, CD-DA: 10 с, MP3: 100 с, WMA: 200 с
Виброустойчивость	10~200 Гц, по осям X/Y/Z: 1.0 g.

Модуль Bluetooth®

Поддерживаемый стандарт	Bluetooth® 1.1, 2.0 specification
Максимальное потребление тока, мА	200
Выходная мощность, дБм	0 (Class II)
Диапазон частот, ГГц	2,4 – 2,4835 (ISM Band)
Радиус действия на открытой местности, м	3

FM приемник

Диапазон частот	65 – 74 МГц, 87,5 – 108,0 МГц
Полезная чувствительность (при отношении С/Ш 30 дБ)	10 дБф
Отношение сигнал-шум	58 дБ (1 кГц)
Чувствительность (при отношении С/Ш 50 дБ)	15 дБф
Глубина разделения стереоканалов, не менее	30 дБ (1 кГц)
Глубина подавления зеркального канала	60 дБ
Избирательность по соседнему каналу	70 дБ
Частотная характеристика	30 Гц - 15 кГц (-3 дБ)

AM приемник

Диапазон частот соответствует СВ	526,5кГц – 1624,5кГц
Чувствительность (при отношении С/Ш 20 дБ)	20 дБф
Отношение сигнал-шум	50 дБ (1 кГц)
Глубина подавления зеркального канала	60 дБ

Аудиосекция

Выходная мощность	4 x 20 Вт (4 Ом), искажения + шум < 10%
Частотная характеристика	20 Гц - 20 кГц (-3 дБ)
Отношение сигнал-шум	70 дБ (при 1Вт, 4Ом)
Максимальная мощность	4 x 50 Вт (4 Ом)
Номинальное сопротивление динамиков	4 Ом
Входное сопротивление аудиовхода	10 кОм

Автомобильная всеволновая телевизионная антенна PROLOGY TVA-300

Назначение

Данная антенна предназначена для оптимального приема телевизионного сигнала в МВ или ДМВ диапазоне. Антенна предназначена для эксплуатации в автомобилях с напряжением бортовой сети 12 В с заземленным отрицательным полюсом батареи. Перед началом установки внимательно прочитайте инструкцию по установке антенны. Для оптимальной работы установите антенну и проложите ее кабель, как указано в инструкции.

Технические характеристики

Диапазон рабочих частот		48,5... 862 МГц
Принимаемые каналы	МВ	1 ... 12
	ДМВ	21 ...69
Коэффициент усиления		ДО 22 дБ
Дальность приема при условии прямой видимости		до 100 км
Напряжение питания		12В

Внимание!

Качество приема телевизионного сигнала зависит от расстояния до передатчика, рельефа местности, отражающих телевизионный сигнал препятствий, мощности передатчика, помехоустойчивости телевизионного приемника, наличия на стекле тонирующей пленки или обогревателя стекол.

Сделано в России

Для безопасного и эффективного использования устройства

- Данное изделие является технически сложным товаром и относится к бытовой радиоэлектронной аппаратуре. По Общероссийскому классификатору продукции и услуг Устройство относится к группировке 3230115 “Устройства радиоприемные комбинированные прочие” (часть IV ОКДП).
- Монтаж и эксплуатация данного устройства должны осуществляться в соответствии с настоящим Руководством. Монтаж устройства осуществляется в штатное место в панели приборов автомобиля, подключение и настройка изделия популярно изложены в Инструкции по установке и могут быть произведены потребителем в полном объеме самостоятельно. Однако завод-изготовитель настоятельно рекомендует Вам поручить проведение указанного комплекса работ сервисному центру, сертифицированному по ГОСТ Р 51709-2001 (ОКУН 017613) - установка на легковой автомобиль дополнительного электрооборудования, сигнализаций и др. (далее – сертифицированный сервисный центр).
- Для подачи питания на данное устройство может использоваться только источник питания с напряжением +12В постоянного тока; отрицательная клемма аккумуляторной батареи должна быть соединена с "массой".
- Перед установкой устройства, пожалуйста, полностью прочитайте данную Инструкцию. Установка устройства требует подключения ко многим штатным системам автомобиля. Автомобили имеют низковольтные или мультиплексные системы, которые могут быть повреждены при использовании низкоомных проверочных приборов, например, проверочных ламп или логических пробников (которые используются для тестирования компьютеров). Для проверки всех штатных цепей автомобиля перед подключением устанавливаемого устройства используйте только высококачественный цифровой мультиметр.
- Не пытайтесь в случае поломки открыть корпус устройства и отремонтировать его самостоятельно. Если устройство не работает правильно, обратитесь к соответствующему разделу данного Руководства. Ошибки, допущенные при установке и эксплуатации устройства, могут быть иногда приняты за его неисправность. Если неисправность не устранена, обратитесь в сервисный центр.
- При мойке автомобиля следите, чтобы внутрь устройства не попала вода, так как это может привести к его повреждению. Недопустимо попадание жидкостей в устройство при мойке панели приборов, внутренней части ветрового стекла и/или случайное проливание жидкости на приборную панель, а также через неплотности моторного щита при мойке моторного отсека, при подаче моющей смеси под давлением, т.к. это может привести к выходу из строя устройства.
- После использования автомобиля на открытом воздухе необходимо пылесосить салон в целях сбора возможных трупов насекомых и непопадания их внутрь устройства и его составных частей. Попадание внутрь устройства и его составных частей насекомых недопустимо.
- Никогда не засовывайте какие-либо предметы внутрь отсека диска устройства, кроме самого диска. Находящиеся внутри устройства узлы могут быть повреждены любыми посторонними предметами.
- Когда устройство не используется, вынимайте из него диск. Не оставляйте удаленный диск в отверстии отсека проигрывателя. Храните диски подальше от прямых солнечных лучей.
- Температура. Устройство может работать неправильно при экстремально высоких или экстремально низких температурах. В таком случае прекратите использовать устройство до тех пор, пока температура не станет нормальной, устройство оборудовано встроенной схемой защиты. Когда температура внутри устройства повышается до определенной величины, схема защиты автоматически останавливает воспроизведение. В этом случае дайте устройству возможность охладиться, а затем снова включите воспроизведение.
- Конденсат. В дождливую погоду или в условиях повышенной влажности, а также в холодное время года сразу же после того, как включен обогреватель (отопитель) салона автомобиля, на оптическом устройстве считывания сигнала расположенном внутри устройства может сконденсироваться влага. В случае возникновения конденсации влаги устройство не сможет считывать информацию с диска и, следовательно, будет работать неправильно. Для устранения такой неисправности извлеките из устройства диск и подождите, пока сконденсировавшаяся влага не испарится (около часа).
- "Перескакивание" воспроизведения. Когда автомобиль движется по неровной дороге, по дороге с поврежденным покрытием или по бездорожью, при воспроизведении аудио/видео файлов могут появляться пропуски звучания и/или воспроизводимого изображения. Рекомендуется снизить скорость и плавно преодолевать препятствия, для исключения перескакивания воспроизведения. Частые поездки в режимах движения по дороге с поврежденным покрытием или по бездорожью могут привести к механическим повреждениям (обрыву) резиновых демпферов проигрывателя, расположенного внутри устройства.
- Очистка. Не пытайтесь очищать устройство с помощью каких-либо химических веществ, так как это может привести к ухудшению его внешнего вида. Для очистки корпуса устройства используйте только чистую и сухую тряпку.

- Для того чтобы избежать повреждения жидкокристаллического монитора следите за тем, чтобы внутрь монитора не попала вода или какие-либо напитки (жидкости). В случае попадания жидкости внутрь жидкокристаллического монитора выключите питание, отключите предохранитель цепи питания и как можно скорее обратитесь с устройством в сервисный центр.
- Следите за тем, чтобы внутрь жидкокристаллического монитора через вентиляционные отверстия не попадали металлические или легко воспламеняющиеся предметы.
- Никогда не прикасайтесь к монитору во время автоматических перемещений. Не пытайтесь изменить положение монитора вручную.

Для безопасного управления автомобилем:

- Для безопасного использования функций устройства, пожалуйста, не забывайте выполнять требование Правил дорожного движения Российской Федерации. Помимо этого старайтесь соблюдать очевидные правила обращения с Вашим автомобилем, как источником повышенной опасности.
- Эти правила, в первую очередь, определяются риском наступления вреда для жизни или здоровья третьих лиц, причинения вреда их имуществу, домашним животным или окружающей среде.
- Если водитель автомобиля хочет просматривать видеоматериалы на экране устройстве, необходимо перед просмотром припарковать автомобиль в безопасном месте.
- Обязательно устанавливайте рычаг управления автоматической трансмиссии в положение «PARK», а рычаг переключения ручной коробки передач – в нейтральное положение.
- Всегда ставьте автомобиль на стояночный тормоз, который должен находиться в исправном состоянии и исключать возможность движения автомобиля.
- Всегда паркуйте автомобиль на открытой, хорошо проветриваемой площадке.
- Поддерживайте относительно низкий уровень громкости, чтобы во время движения иметь возможность слышать все, что происходит вокруг автомобиля.
- Не меняйте диски, не регулируйте громкость и не осуществляйте какие-либо другие операции управления устройством, которые могут отвлечь Вас от управления автомобилем.

Воспроизводимые диски

Проигрыватель центра может воспроизводить следующие диски

Тип диска и логотип	Размер диска	Максимальное время воспроизведения
DVD Video  или 	5 дюймов (12 см)	Приблизительно 133 минуты (SS/SL) Приблизительно 242 минуты (SS/DL) Приблизительно 266 минут (DS/SL) Приблизительно 484 минуты (DS/DL) SS = односторонний, DS = двухсторонний, SL = однослойный, DL = двухслойный
Video CD  или 	5 дюймов (12 см)	Приблизительно 74 минуты.
Audio CD 	5 дюймов (12 см)	Приблизительно 74 минуты.
MP3 	5 дюймов (12 см)	Приблизительно 500 минут.

Также воспроизводятся форматы: JPEG, MPEG4, WMA DVD-R, DVD-RW, DVD+R, DVD+RW, CD-R, CD-RW, CD-DA, SVCD.

Ограничения для файлов MP3/WMA

Формат записи: ISO 9660 (Level 1 или Level 2), ISO 9660 + Joliet или ISO 9660 + Romeo.

Файлы должны иметь расширение MP3.

Должна быть произведена "финализация" диска.

Проигрыватель не поддерживает форматы файлов MP3 PRO и M3U.

Битрейт: 32 кбит/с~320 кбит/с

Частота дискретизации: 32 кГц, 44 кГц, 48 кГц

ID3 версия: V1

Ограничения для дисков CD-R/RW, DVD-R, DVD+R, DVD-RW

Максимальное число файлов: 1500

Максимальное число папок и директорий: не ограничено, но суммарное количество символов в имени файла, включая путь, не должно превышать 256.

Примечание: Воспроизведение дисков CD-R/RW и DVD-R/RW зависит от параметров сделанной на них записи.

Диски Video CD, совместимые с PBC (управление воспроизведением)

Данный проигрыватель обладает возможностью воспроизведения дисков Video CD, совместимых с функцией PBC (управление воспроизведением). Кроме возможности обычного воспроизведения аудио и видеосигналов, совместимые с функцией PBC диски Video CD имеют записанное на диске меню PBC, позволяющее осуществлять воспроизведение в диалоговом режиме.

Номер региона (номер регионального ограничения)

Номер региона данного проигрывателя "5".



Меры предосторожности при обращении с дисками

Грязь, пыль, царапины и искривление диска могут привести к "перескакиванию" звучания во время воспроизведения и ухудшению качества звука и изображения. При обращении с дисками соблюдайте следующие меры предосторожности:

- Для удаления следов пальцев и пыли с рабочей поверхности диска (той стороны, на которой нет надписей) протирайте ее мягкой тряпкой. В отличие от обычных грампластинок цифровые диски не имеют канавок, в которых собирается пыль и микроскопические частицы, поэтому для практически полного удаления загрязнения с поверхности таких дисков достаточно протереть их мягкой тряпкой. Протирайте диски прямо от центра к краям. Небольшие пылинки или слабые пятна не будут оказывать какое-либо влияние на качество воспроизведения.
- Никогда не используйте для очистки дисков химические вещества, например, аэрозоли для грампластинок, антистатические аэрозоли или жидкости, бензин или растворители. Такие химические вещества способны необратимо повредить пластмассовую поверхность диска.
- После использования обязательно помещайте диски в их коробки. Это позволит избежать появления на поверхности дисков больших царапин, способных вызвать "перескакивание" звучания при воспроизведении.
- Не подвергайте диски в течение продолжительного времени воздействию прямых солнечных лучей, высокой влажности или высокой температуры. Длительное воздействие высокой температуры может привести к короблению и искривлению диска.
- Никогда не приклеивайте бумагу и не пишите на любой из сторон диска. Острые наконечники ручек или чернила, используемые в некоторых ручках с войлочным пишущим узлом, могут повредить поверхности диска.
- Никогда не используйте диски с необычным очертанием, например, имеющим форму сердечка, восьмиугольника и т.д. Использование таких дисков может привести к сбоям в работе проигрывателя.
- Хотя в магазинах в качестве принадлежности диска продается специальная защитная пленка, ее использование может привести к сбоям в работе проигрывателя. Использование такой пленки абсолютно недопустимо.

Установка устройства

- Данное изделие представляет собой сложное электронное устройство. Монтаж и эксплуатация данного устройства должны осуществляться в соответствии с настоящим Руководством. Монтаж устройства осуществляется в штатное место в панели приборов автомобиля, подключение и настройка изделия популярно изложены в Инструкции по установке и могут быть произведены потребителем в полном объеме самостоятельно. Однако завод-изготовитель настоятельно рекомендует Вам поручить проведение указанного комплекса работ сервисному центру, сертифицированному по ГОСТ Р 51709-2001 (ОКУН 017613) - установка на легковой автомобиль дополнительного электрооборудования, сигнализаций и др. (далее – сертифицированный сервисный центр).
- Для подачи питания на данное устройство может использоваться только источник питания с напряжением +12В постоянного тока; отрицательная клемма аккумуляторной батареи должна быть соединена с "массой".
- Перед установкой устройства, пожалуйста, полностью прочитайте данную Инструкцию. Установка устройства требует подключения ко многим штатным системам автомобиля. Автомобили имеют низковольтные или мультиплексные системы, которые могут быть повреждены при использовании низкоомных проверочных приборов, например, проверочных ламп или логических пробников (которые используются для тестирования компьютеров). Для проверки всех штатных цепей автомобиля перед подключением устанавливаемого устройства используйте только высококачественный цифровой мультиметр.
- Если установка устройства производится не в штатное место, по желанию владельца или по причине отсутствия такого в конструкции автомобиля, то выберите такое место, где оно не будет мешать водителю нормально управлять автомобилем.
- Перед окончательной установкой устройства временно подключите к нему все провода и убедитесь, что все соединения сделаны правильно и система работает нормально.
- Используйте только прилагающиеся к устройству крепежные изделия. Только в этом случае установка будет надежной и безопасной. Использование деталей, не входящих в комплект устройства, может привести к нарушению его нормальной работы.
- Если установка устройства требует сверления отверстий или любого другого изменения штатных деталей автомобиля, обязательно проконсультируйтесь у специалиста ближайшей станции технического обслуживания (СТО) Вашей марки автомобиля.
- Устанавливайте устройство таким образом, чтобы оно не могло стать причиной ранения водителя или пассажиров во время внезапной остановки или резкого торможения.
- При установке отклонение устройства от горизонтальной плоскости не должно превышать 30°. В противном случае технические характеристики устройства могут отличаться от оптимальных.
- Никогда не устанавливайте устройство там, где оно будет сильно нагреваться, например, от воздействия прямых солнечных лучей или горячего воздуха, поступающего от обогревателя (отопителя) салона автомобиля. Также избегайте мест, в которых устройство будет подвергаться воздействию сильной вибрации или на него будет попадать пыль или грязь.

Схема установки устройства

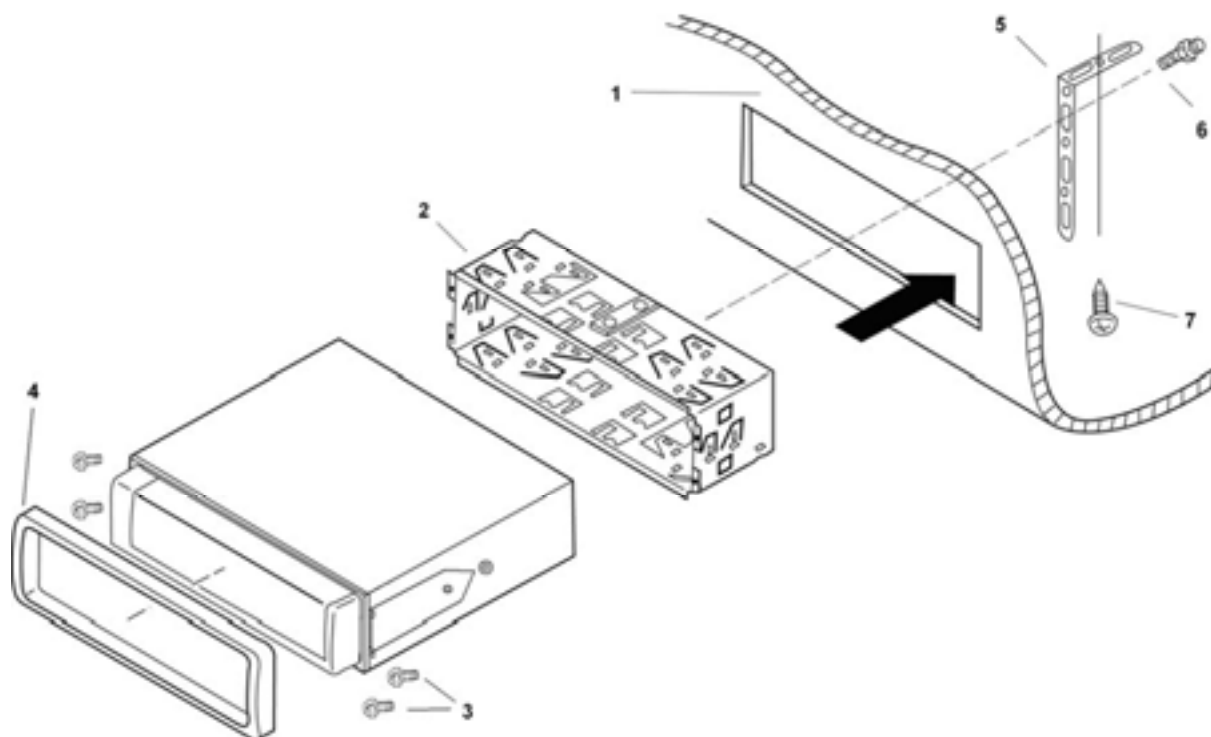

1. Приборная панель автомобиля.
2. Кожух. После установки кожуха монитора в приборную панель автомобиля, выберите на кожухе те металлические язычки, которые соответствуют толщине приборной панели, и отогните их, чтобы зафиксировать кожух на месте.
3. 4 винта. Вставьте устройство в металлический кожух и закрутите винты в специальных отверстиях по бокам.
4. Декоративная рамка.
5. Металлическая планка. Для закрепления задней части монитора используйте металлическую планку. Металлическая планка может быть согнута руками под желаемым углом.*
6. Болт
7. Шуруп

* **Примечание:** В зависимости от конструкции автомобиля, для закрепления задней части устройства также можно использовать болт и резиновый колпачок. В этом случае планка 5 и шуруп 7 не используются.

Схема подключения проводов устройства

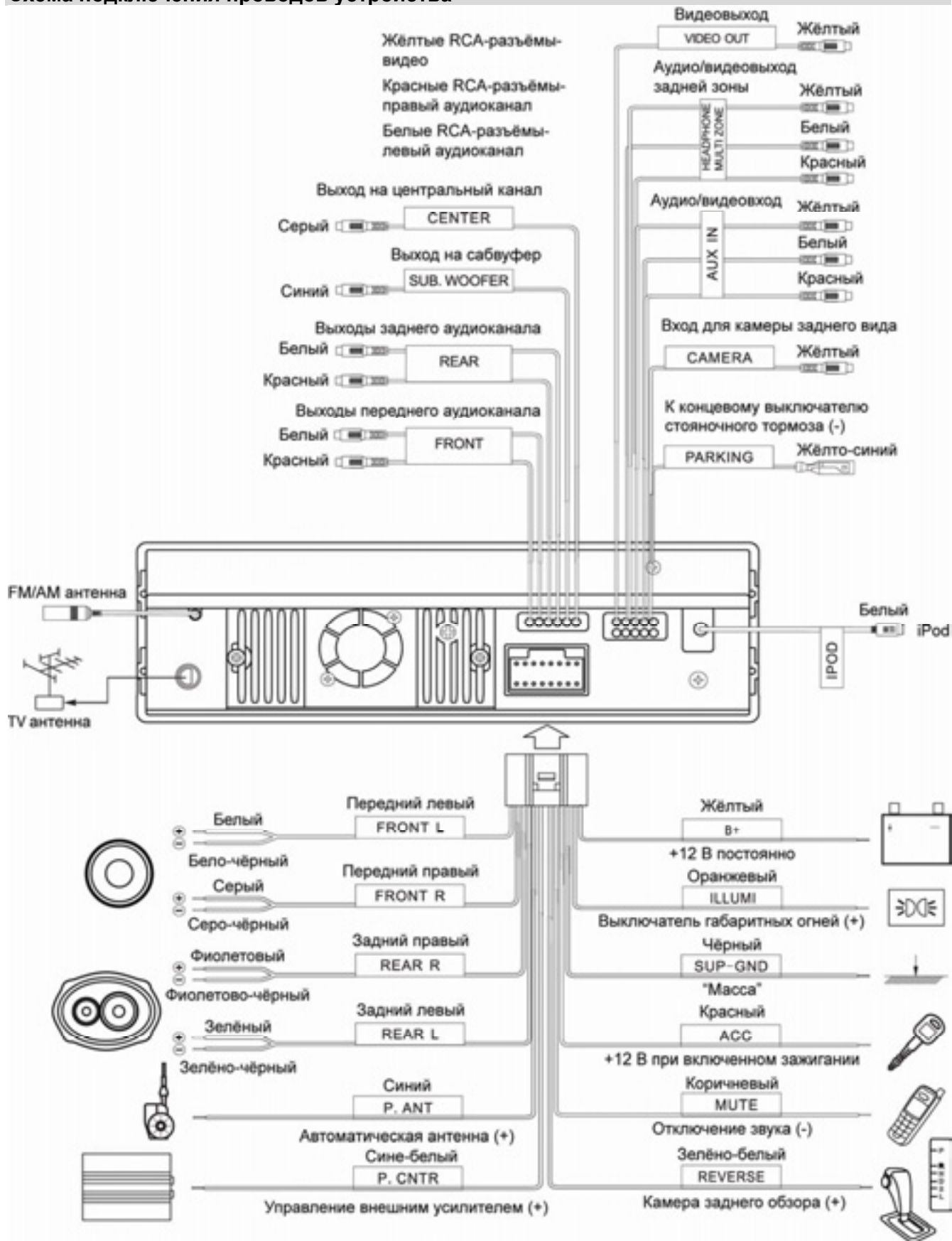







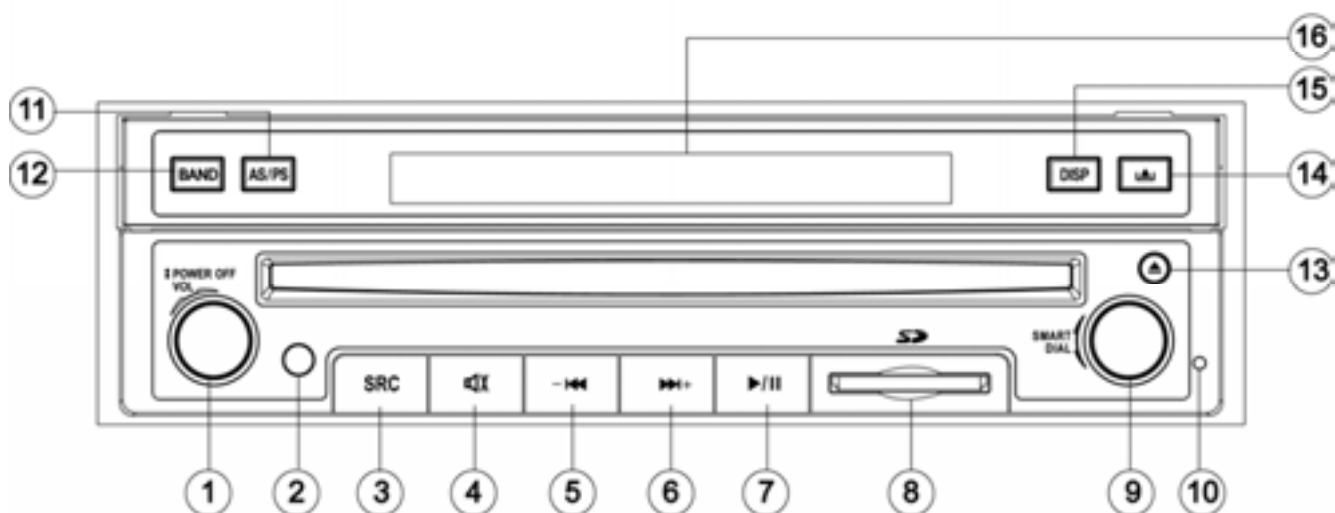
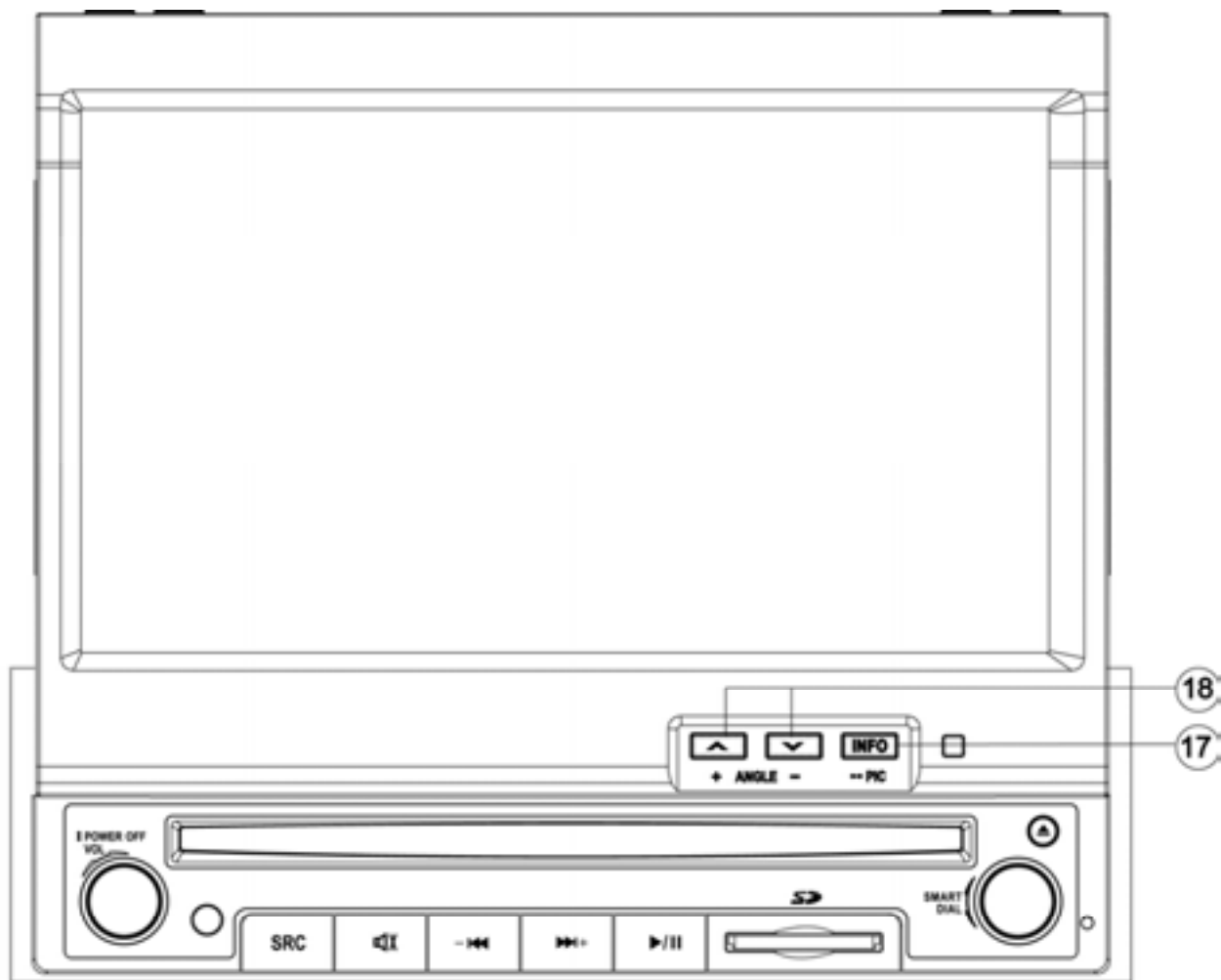

Внимание! Неверное подключение DVD-ресивера может привести к его поломке и лишению права на гарантийное обслуживание.

Внимание! В данном DVD-ресивере используются усилители мощности, подключенные по мостовой схеме. При подключении динамиков не допускается замыкание проводов на массу автомобиля или друг с другом.

Внимание! Красный провод DVD-ресивера должен быть подключен к цепи зажигания во избежание разряда аккумуляторной батареи автомобиля при продолжительной стоянке.









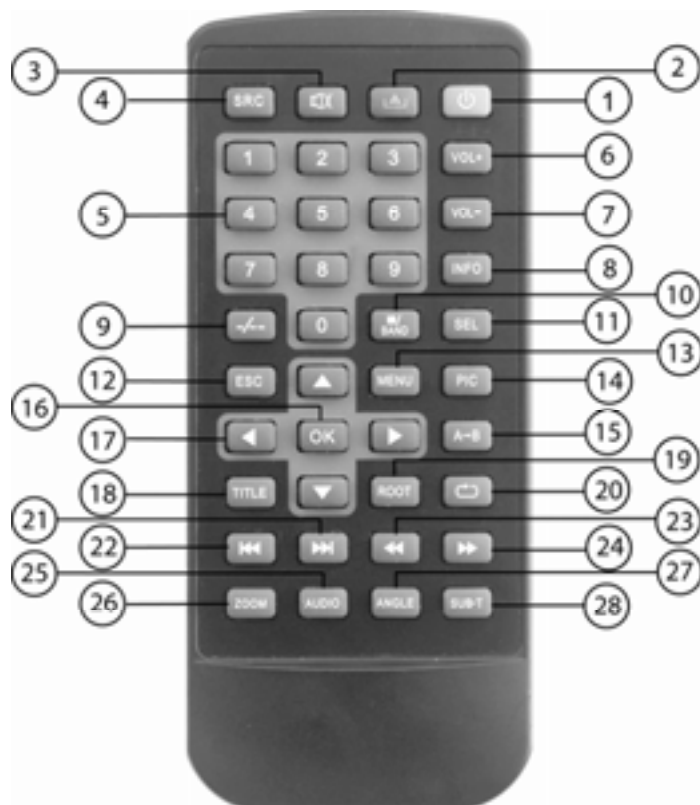



Элементы управления на мониторе и передней панели



1. Вращающийся регулятор параметров звука и выключатель питания **POWER OFF/VOL.**
2. Окно ИК–приёмника сигналов пульта ДУ.
3. Кнопка выбора источника сигнала **SRC.**
4. Кнопка отключения звука . Изменение громкости и любая другая операция с аудио настройкой автоматически отменяет режим отключения звука.
5. Кнопка ускоренного воспроизведения в обратном направлении – . Переход к предыдущему треку. В режиме радиоприёмника - автоматический поиск радиостанций.
6. Кнопка ускоренного воспроизведения в прямом направлении +. Переход к следующему треку. В режиме радиоприёмника - автоматический поиск радиостанций.
7. Кнопка паузы/возобновления воспроизведения /II.
8. Слот для карт памяти SD/MMC.
9. Вращающийся регулятор управления **SMART DIAL.**
10. Кнопка сброса.
11. Кнопка автоматического сохранения настройки на радиостанции в памяти проигрывателя и сканирования предварительно настроенных радиостанций **AS/PS.**
12. Кнопка выбора FM/AM диапазона **BAND.**
13. Кнопка извлечения диска 
14. Кнопка открывания и закрывания монитора .
15. Кнопка переключения режима отображения на вспомогательном ЖК-дисплее **DISP** (работает только при закрытом мониторе).
16. Вспомогательный ЖК-дисплей.
17. Нажмите кнопку **INFO** для отображения информации в режиме воспроизведения DVD. Если TFT-монитор закрыт, информация о воспроизведении DVD будет отображаться на вспомогательном ЖК-дисплее. Нажмите и удерживайте кнопку для входа в режим настройки параметров изображения.
18. Кнопки управления углом наклона TFT-экрана .

Элементы управления на основном пульте дистанционного управления



1. Кнопка включения/выключения питания .
2. Кнопка открывания/закрывания TFT-монитора .
3. Кнопка включения/выключения режима отключения звука .
4. Кнопка выбора источника сигнала **SRC**.
5. Кнопки цифрового ввода **0..9**
6. Кнопка увеличения уровня громкости **VOL+**.
7. Кнопка уменьшения уровня громкости **VOL-**.
8. Кнопка отображения информации о воспроизведении **INFO**.
9. Кнопка перехода к названию/части/треку в режимах DVD/VCD **-/--**.
10. Кнопка выбора FM/AM диапазонов в режиме радиоприёмника. Остановка воспроизведения - в других режимах  / **BAND**.
11. Кнопка выбора аудионастроек **SEL**.
12. Кнопка выхода из текущего меню **ESC**.
13. Кнопка вызова главного меню проигрывателя **MENU**.
14. Кнопка настройки параметров изображения **PIC**.
15. Кнопка повторного воспроизведения произвольного фрагмента записи **A-B**.
16. Кнопка остановки/возобновления воспроизведения **OK**. Подтверждение выбора.
17. Кнопки перемещения курсора    .
18. Кнопка перехода к началу DVD-диска **TITLE**.
19. Кнопка входа в основное меню DVD-диска, и включение меню PBC VCD-диска **ROOT**.
20. Кнопка включения режима повторного воспроизведения .
21. Кнопка перехода к следующей части/треку или автоматического поиска радиостанции .
22. Кнопка перехода к предыдущей части/треку или автоматического поиска радиостанции .
23. Кнопка включения ускоренного воспроизведения в обратном направлении .
24. Кнопка включения ускоренного воспроизведения в прямом направлении .
25. Кнопка **AUDIO** выбора режима звука Stereo/Mono (MP3/VCD); выбор языка звукового сопровождения DVD.
26. Кнопка включения режима увеличения изображения **ZOOM**.
27. Кнопка выбора угла воспроизведения DVD-диска **ANGLE**.
28. Кнопка выбора языка субтитров **SUB-T**.

Пульт дистанционного управления второй зоной



1. Кнопка выбора источника сигнала задней зоны **R-SRC**.
2. Кнопки цифрового ввода **0..9**.
3. Кнопка включения/выключения режима отключения звука **<M>**.
4. Кнопка перехода к названию/части/треку в режимах DVD/VCD **-/--**.
5. Кнопка перехода к началу DVD-диска **TITLE**.
6. Кнопка входа в основное меню DVD-диска, и включение меню PBC VCD-диска **ROOT**.
7. Кнопка остановки/возобновления воспроизведения **OK**. Подтверждение выбора.
8. Кнопки перемещения курсора **<>▲▼**.
9. Кнопка перехода к предыдущей части/треку **◀◀**. В режиме радиоприёмника - автоматический поиск в сторону убывания частоты.
10. Кнопка перехода к следующей части/треку **▶▶**. В режиме радиоприёмника - автоматический поиск в сторону возрастания частоты.
11. Кнопка остановки воспроизведения **■**.
12. Кнопка паузы/возобновления воспроизведения **▶/||**.
13. Кнопка включения режима увеличения изображения **ZOOM**.
14. Кнопка включения ускоренного воспроизведения в обратном направлении **◀◀**.
15. Кнопка включения ускоренного воспроизведения в прямом направлении **▶▶**.
16. Кнопка включения режима замедленного воспроизведения DVD.
17. Кнопка включения режима повторного воспроизведения **↺**.
18. Кнопка выбора режима воспроизведения Stereo/Mono MP3/VCD диска **AUDIO**. Выбор языка сопровождения DVD-диска.
19. Кнопка выбора языка субтитров **SUB-T**.
20. Кнопка выбора угла воспроизведения DVD-диска **ANGLE**.
21. Кнопка повторного воспроизведения произвольного фрагмента записи **A-B**.

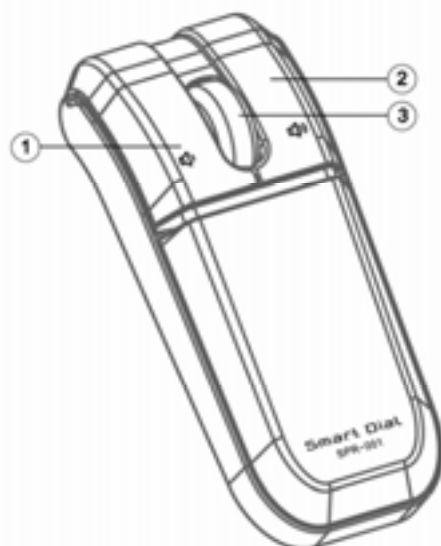

1. Кнопка уменьшения громкости звука.
2. Кнопка увеличения громкости звука.
3. Вращайте колесо прокрутки для выбора желаемого пункта меню, нажмите на колесо прокрутки для подтверждения выбора.

Примечание. Работа данного пульта дистанционного управления эквивалентна работе вращающегося регулятора управления на передней панели (9), стр. 11.

Использование пультов дистанционного управления

- При использовании пульта дистанционного управления направляйте его на встроенный ИК-приёмник сигналов ДУ.
- Дальность действия пульта дистанционного управления составляет 4-5 метров.
- Отклонение по горизонтали от прямого направления на ИК-приёмник не должно превышать 25°.

Установка батареек в пульт дистанционного управления

1. Извлеките батарейный модуль, расположенный в нижнем торце пульта дистанционного управления, нажав на выступ и потянув, как показано на рисунке.
2. Установите новую батарейку, правильно расположив контакты "+" и "-". Затем вставьте батарейный модуль в пульт до щелчка. Подходящий тип литиевых батареек - CR2025.

Осторожно:

- Никогда не используйте металлический пинцет или другой подобный инструмент для того, чтобы держать батарейку. Это может привести к короткому замыканию.
- Никогда не разбирайте батарейки, не подвергайте их сильному нагреванию и не кладите их в воду, так как это может привести к их взрыву.
- Когда заряд батареек израсходован, они должны быть утилизированы в соответствии с местными законами.



Интерактивная сенсорная панель управления с графическим интерфейсом

Данное устройство оборудовано сенсорным интерактивным дисплеем. Вы можете выбирать функции или регулировать отдельные параметры, просто прикасаясь к экрану пальцем или пластиковой палочкой.

Для вызова интерактивного экранного меню прикоснитесь к любому месту на экране, когда устройство включено и монитор открыт.

Примечание. В режиме радиоприёмника сенсорное экранное меню выводится на экран постоянно и не может быть отключено.

Внимание! Не используйте металлические или остро заточенные предметы для управления сенсорным интерактивным дисплеем. Также не прилагайте чрезмерных усилий при касаниях экрана.

Сенсорные области управления на мониторе

Сенсорные области доступны в режимах DVD/VCD/DivX.

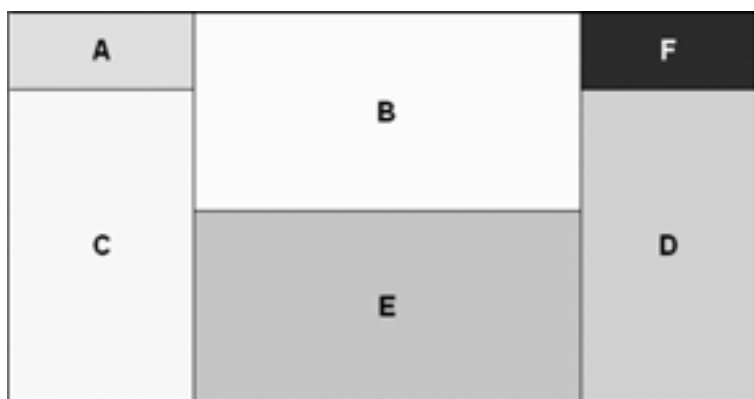

A - Вход в главное меню.

B - Отображение информации о воспроизведении.

C - Переход к предыдущему фрагменту.

D - Переход к следующему фрагменту.

E - Отображение сенсорных кнопок управления.

F - Отображение меню поиска по времени/названию/части.

Главное Меню

Для входа в ГЛАВНОЕ МЕНЮ выполните любое из следующих действий:

- На основном пульте ДУ: Нажмите кнопку **MENU**
- На пульте ДУ Smart Dial: Нажмите на колесо прокрутки
- На передней панели: Нажмите на регулятор управления **SMART DIAL**
- На TFT-экране: Дотроньтесь до области A

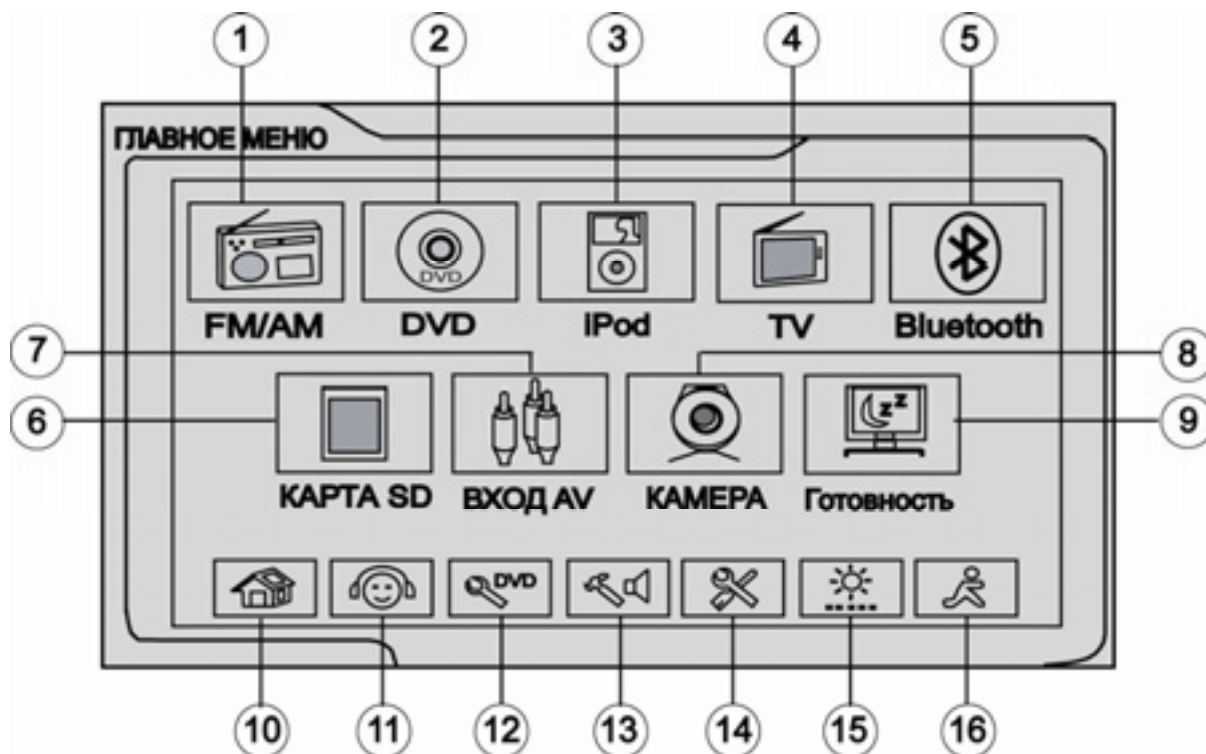

1. Режим радиоприемника (стр. 21).
2. Режим проигрывателя дисков (стр. 25, 26).
3. Режим iPod (стр.28).
4. Режим ТВ-тюнера (стр. 23).
5. Меню Bluetooth (стр.33).
6. Режим SD-карты (стр. 27).
7. Переключение на аудио/видеовход.
8. Переключение на видеоканеру заднего обзора.
9. Выберите пункт меню Готовность, чтобы монитор перешел в спящий режим. Дотроньтесь до любой точки экрана для включения монитора.
10. Переход из подменю в Главное Меню.
11. Меню управления второй зоной (стр. 20).
12. Меню настроек DVD (стр. 29).
13. Меню специальных настроек звучания (стр. 17).
14. Меню общих настроек (стр. 20).
15. Меню специальных настроек изображения (стр. 16)
16. Выход из Главного Меню.

Для выбора необходимой опции меню коснитесь ее изображения на экране.

Меню специальных настроек изображения

В Главном меню выберите опцию специальных настроек изображения (поз.15 на стр.15)

1. Используйте кнопки перемещения курсора вверх и вниз на пульте ДУ для выбора необходимой опции меню.
2. Для изменения значения выбранной опции:
 - *В интерактивном экранном меню:* нажимайте соответствующие сенсорные кнопки
 - *На пультах ДУ:* нажимайте кнопки управления курсором
 - *На передней панели:* крутите регулятор управления **SMART DIAL**
3. Для выхода из меню настроек системы нажмите кнопку **MENU** на пульте ДУ или сенсорную кнопку выхода из меню (позиция (16) на стр. 15).

Опция	Параметр	Примечание
Разм. Экр.	1..6	6 позиций угла наклона монитора (с увеличением номера позиции угол наклона уменьшается)
Хранитель экрана	Вкл./Выкл.	Если диск долгое время находится в режиме остановки воспроизведения, на экран выводится специальная заставка.
Калибровка TS	Нет/Да	Калибровка сенсорного экрана
Версия		Лицензия DivX

Калибровка сенсорного экрана

Если произошёл сбой в управлении сенсорным экраном, то есть изображение кнопки на экране не соответствует её действительному расположению, необходимо выполнить операцию калибровки сенсорного экрана. Для этого в Меню специальных настроек изображения выберите опцию Калибровка TS и присвойте значение Да, затем поочередно выполните действия, указанные на экране:

1. Нажмите точку А в верхнем левом углу
2. Нажмите точку Б в нижнем левом углу
3. Нажмите точку В в нижнем правом углу
4. Нажмите точку Г в верхнем правом углу

Меню специальных настроек звучания

В Главном меню выберите опцию специальных настроек звучания (поз. 13 на стр. 15)

1. Переход по настройкам меню:

- используйте кнопки перемещения курсора вверх и вниз на пультах ДУ
- нажимайте на сенсорные стрелки справа от списка опций
- вращайте регулятор управления **SMART DIAL**
- вращайте колесо прокрутки пульта управления Smart Dial

2. Выбор опции, изменение значения:

- *В интерактивном экранном меню:* нажмите на сенсорную кнопку значения опции, справа появится список возможных значений параметра, нажмите на желаемое значение.
- *На пультах ДУ:* нажмите на кнопку **OK**, справа появится список возможных значений параметра, выберите необходимое значение, снова нажмите **OK**.
- *На передней панели:* нажмите на регулятор **SMART DIAL**, справа появится список возможных значений параметра, выбирайте необходимое значение, снова нажмите на **SMART DIAL**.
- *На пульте управления Smart Dial:* нажмите на колесо прокрутки, справа появится список возможных значений параметра, выбирайте необходимое значение, снова нажмите на колесо прокрутки.

3. Для выхода из меню настроек системы нажмите кнопку **MENU** на пульте ДУ или сенсорную кнопку выхода из меню (позиция (16) на стр. 15).

Конфигурация ASP

Настройка	Значения	Функции
Низкие частоты	60 Гц 80 Гц 100 Гц 130 Гц 150 Гц 200 Гц	Для достижения наилучшего звучания басов, выбирайте подходящую центральную частоту регулятора для разных источников воспроизведения.
Высокие частоты	10 КГц 12.5 КГц 15 КГц 17 КГц	Для достижения наилучшего звучания высоких частот, выберите подходящую центральную частоту регулятора для разных источников воспроизведения.
Саб. фильтр	80 Гц 120 Гц 160 Гц	Выбор частоты среза ФНЧ сабвуфера и частоты среза ФВЧ "маленьких" динамиков. Данная настройка не работает, если сабвуфер выключен или какой-либо из динамиков настроен на опцию "большие".
Саб. фаза	0° 180°	Выбор фазы выходного сигнала сабвуфера
Добротность баса	1,0 1,25 1,5 2,0	Добротность регулятора низких частот определяет ширину полосы регулятора. Чем больше значение добротности, тем более узкая полоса частот регулятора
Усиление FM/AM	-07 ~ +07	Регулировка относительного уровня громкости для разных аудиоисточников.
Усиление DVD	-07 ~ +07	
Усиление TV	-07 ~ +07	
Усиление Bluetooth	-07 ~ +07	
Усиление iPod	-07 ~ +07	
Усиление Aux In	-07 ~ +07	
Усиление карт SD	-07 ~ +07	

Общие операции

Включение устройства

Для включения устройства нажмите кнопку  на основном пульте ДУ или нажмите на вращающийся регулятор параметров **POWER OFF/VOL** (1) на передней панели.

Выключение устройства

Для выключения устройства нажмите кнопку  на основном пульте ДУ, или нажмите и удерживайте вращающийся регулятор параметров **POWER OFF/VOL** (1) на передней панели в течение 1 секунды.

Открытие монитора

Для открытия монитора нажимайте кнопку  на передней панели или на основном пульте ДУ. После открытия монитора при включении питания, на экран на несколько секунд будет выведена заставка. При попытке просмотра видеопрограммы во время движения на экран будет выводиться предупреждение "DANGEROUS. IT IS NOT ALLOWED TO WATCH VIDEO PROGRAM WHEN YOU DRIVING" до тех пор, пока не будет включен ручной тормоз.

Внимание! Не дотрагивайтесь до монитора во время его открытия или закрытия. Это может привести к поломке механизма и лишению права на бесплатное гарантийное обслуживание.

Закрытие монитора

Для закрытия монитора нажимайте кнопку  на передней панели или на пульте ДУ.

Настройка угла наклона монитора

Монитор имеет 7 фиксированных положений по углу наклона. Для пошагового наклона монитора назад/вперёд нажимайте соответствующие кнопки **ANGLE** на корпусе монитора. Нажмите и удерживайте указанные кнопки для плавного изменения наклона.

Регулировка уровня громкости

Для регулировки уровня громкости:

- вращайте регулятор параметров звука **VOL** на передней панели по часовой или против часовой стрелки
- нажимайте кнопки **VOL+** и **VOL-** на основном пульте ДУ
- нажимайте кнопки (1), (2) на пульте ДУ Smart Dial

Отключение звука

Для отключения звука устройства нажимайте кнопку :

- на передней панели
- на основном пульте ДУ
- на пульте управления второй зоной

Для включения звука нажмите соответствующие кнопки еще раз.

Выбор режима работы

Для выбора необходимого режима работы:

- *На пульте ДУ:* нажимайте кнопку **SRC**.
- *На передней панели:* нажимайте кнопку **SRC**. При каждом нажатии на данные кнопки происходит переключение режимов в следующем порядке:
TUNER (радиоприёмник) → DVD (встроенный проигрыватель дисков) → TV (телевизор) → AUX IN (Аудио/видеовход) → SD (SD-карта памяти) → iPod → CAMERA (камера).
- *На экране:* Войдите в Главное меню, как описано на стр. 15, и нажмите на соответствующую сенсорную кнопку экрана.

Регулировка параметров звучания

При закрытом мониторе доступна только регулировка громкости.

При открытом мониторе:

1. Для выбора желаемого режима настройки звучания нажмите кнопку **SEL** на пульте ДУ.
2. Для выбора необходимого параметра звучания:
 - используйте кнопки перемещения курсора на основном пульте ДУ и пульте управления второй зоной
 - нажимайте на колесо прокрутки пульта управления Smart Dial
 - крутите регулятор управления **SMART DIAL** на передней панели. Текущий выбранный параметр выделен светло-зелёной рамкой.

Настройки	Допустимые значения	Примечание
EQ (Equalizer)	Пользовательский	Эквалайзер (настройка звучания)
	Ровный	
	Джаз	
	Поп	
	Классика	
	Рок	
	Новости	
	Город	
	Рейв	
	Кино	
	Техно	
BASS	-7 ... +7	Низкие частоты
TREBL	-7 ... +7	Высокие частоты
FADE	-9 ... +9	Баланс переднего-заднего каналов
BAL	-9 ... +9	Баланс левого-правого каналов
SW	-7 ... +7	Уровень выхода на сабвуфер
LOUD	Выкл., Уровень 1, Уровень 2, Уровень 3, Уровень 4	Тонкомпенсация

Примечание: опции Bass и Treble активны только при установке Equalizer в пользовательский режим.

3. Для регулировки выбранного параметра:

- *На основном пульте, пульте управления второй зоной:* Нажимайте кнопки управления курсором влево и вправо (◀/▶).
- *На пульте управления Smart Dial:* Вращайте колесо прокрутки.
- *На передней панели:* Вращайте регулятор параметров **SMART DIAL**.
- *На экране:* Нажимайте сенсорные кнопки слева или справа от шкалы выбранного параметра.

4. Для выхода из меню регулировки параметров:

- *На пульте ДУ:* Нажмите на кнопку **SEL** на пульте ДУ.
- *На передней панели:* Нажмите и удерживайте регулятор громкости **POWER OFF/VOL**.
- *На экране:* Нажмите на сенсорную красную стрелку в правом верхнем углу экрана.

Перезагрузка системы

Для исправления сбоя или ошибки системы, нажмите острым кончиком ручки на кнопку сброса, расположенную в нижнем правом углу передней панели (позиция 10 на рисунке передней панели, стр. 10). После перезагрузки системы проигрыватель восстанавливает настройки, сохранённые перед последним выключением питания.

Регулировка яркости изображения

Для настройки яркости изображения нажмите на кнопку **PIC** на основном пульте ДУ.

Для регулировки значения нажимайте кнопки управления курсором ◀/▶ на пульте ДУ.

Для выхода из режима настройки нажмите кнопку **PIC** ещё раз.

Режим двухзонного воспроизведения

Данное устройство позволяет использовать режим двухзонного воспроизведения, при котором в двух зонах одновременно могут воспроизводиться разные источники сигнала. В передней зоне воспроизводятся все поддерживаемые источники сигнала, а задние пассажиры могут воспроизводить любой из источников сигнала (кроме радиоприёмника) через дополнительный монитор и дополнительные беспроводные наушники.

- Для выбора источника сигнала передней зоны нажимайте кнопку **SRC** на пульте ДУ или на передней панели. Управление передней зоной может осуществляться кнопками на передней панели устройства. Текущая информация о работе передней зоны выводится на вспомогательный дисплей устройства при закрытом мониторе.
- Выбирать источник сигнала для задней зоны можно одним из способов:
 1. Нажимайте кнопку **R-SRC** на пульте управления второй зоной для выбора источника видеосигнала, который будет подаваться на встроенный монитор и на RCA-выход "Video Out": DVD, AV, TV. При этом на динамики будет поступать аудиосигнал источника передней зоны.
 2. Войдите в Главное Меню, нажмите на сенсорную кнопку выбора режима задней зоны (позиция (11) на стр. 15) для входа в меню управления второй зоной:

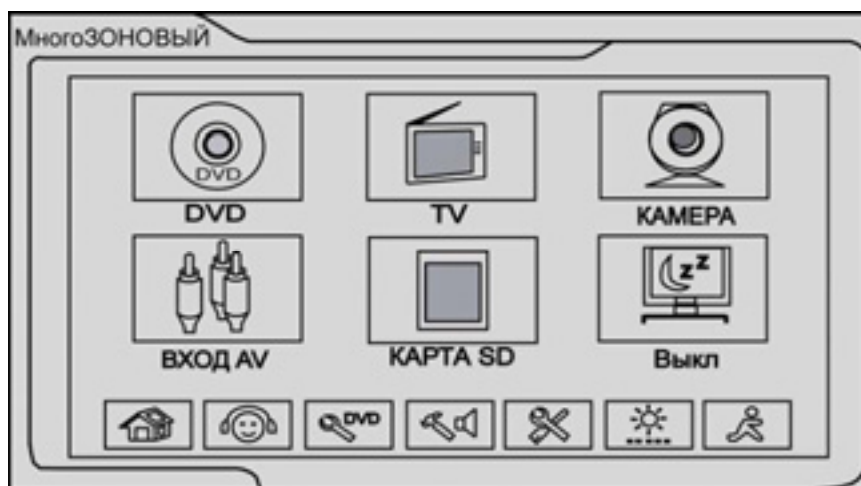

Для выбора режима воспроизведения либо включения/выключения задней зоны нажмите на соответствующую сенсорную кнопку на экране. Для отключения задней зоны нажмите и удерживайте кнопку **SRC** на передней панели.

Примечание: Если для передней зоны выбран режим DVD, а для задней - режим SD-карты, в обеих зонах будет воспроизводиться SD-карта. Если для передней зоны выбран режим SD-карты, а для задней - режим DVD, в обеих зонах будет воспроизводиться DVD. Одновременное воспроизведение этих режимов невозможно.

Меню общих настроек системы

1. Войдите в Главное Меню, как описано на стр.15:

- На основном пульте ДУ: Нажмите кнопку **MENU**
- На передней панели: Нажмите на регулятор управления **SMART DIAL**
- На экране: Дотроньтесь до области А (см. стр.15)

2. В Главном меню выберите опцию общих настроек  (поз.14 на стр.15)

3. Используйте кнопки перемещения курсора вверх и вниз на пультах ДУ для выбора необходимой опции меню. Текущая выбранная опция окрашена жёлтым цветом.

Для изменения значения выбранной опции:

- В интерактивном экранном меню нажимайте соответствующие сенсорные кнопки
- На основном пульте ДУ и пульте управления второй зоной нажимайте кнопки управления курсором
- На пульте управления Smart Dial вращайте и нажимайте колесо прокрутки
- На передней панели крутите регулятор управления **SMART DIAL**

4. Для выхода из меню настроек системы нажмите кнопку **MENU** на пульте ДУ или сенсорную кнопку выхода (15) на экране.

Примечание: если в меню не производить никаких действий в течение 15 секунд, происходит автоматический выход из меню в предыдущий раздел.

Значения опций меню настроек

Радио

Данная функция позволяет задать диапазон частот, принимаемых для местного региона.

Часы

Данная функция позволяет устанавливать текущее время. Нажмите на сенсорную кнопку значения времени. На экран будет выведено меню установки времени. Установите значение часов и минут при помощи соответствующих сенсорных кнопок или кнопок цифрового ввода на пульте ДУ.

Режим часов

Вывод текущего времени в 12- или 24-часовом формате.

Включение камеры

Данная функция позволяет задать режим включения камеры заднего обзора: нормальный или зеркальный.

Формат видео

Данная опция предназначена для выбора системы кодирования цвета: Авто, NTSC, PAL, SECAM. Рекомендуемое состояние данной опции - автоопределение системы ("Авто"). Принудительная установка системы цветности может понадобиться, если сигнал телевизионной станции слаб настолько, что система цветности не определяется автоматически.

Автооткрытие TFT

Данная функция позволяет задать режим работы монитора после включения зажигания.

Вкл: При включении/выключении зажигания монитор будет автоматически открываться/закрываться.

Выкл: При включении зажигания монитор будет закрыт до тех пор, пока вы не откроете его вручную с помощью кнопки  на передней панели. Закрытие монитора происходит автоматически после выключения зажигания.

Ручное: При включении/выключении зажигания монитор остаётся в своём прежнем положении, открывание/закрывание осуществляется только вручную, с помощью кнопки  на передней панели.

Bluetooth

Данная функция включает и выключает режим Bluetooth.

Язык OSD

Данная функция позволяет задать язык меню: русский или английский.

Управление радиоприемником

Для переключения в режим радиоприемника:

- На основном пульте ДУ: нажимайте кнопку **SRC**, пока не появится надпись Tuner.
- На передней панели: нажимайте кнопку **SRC**, пока не появится надпись Tuner.
- На экране: войдите в Главное меню, как описано на стр.15, и нажмите на сенсорную кнопку **FM/AM** (1).

1. Текущий режим работы (радиоприемник).
2. Текущее время.
3. Выбранный диапазон.
4. Режим стереофонического приема.
5. Текущая частота настройки.
6. Предустановленная характеристика эквалайзера.
7. Состояние функции тонкомпенсации.
8. Режим работы задней зоны.

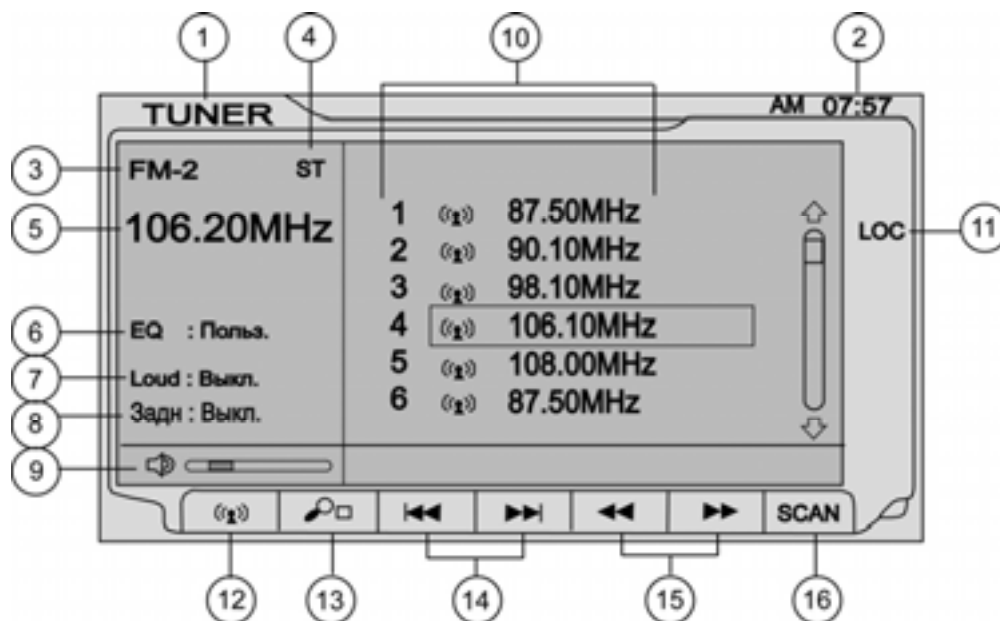

9. Текущий уровень громкости.
10. Сенсорные кнопки предварительных настроек на радиостанции.
11. Сенсорная кнопка выбора местного/дальнего режимов приема.
12. Сенсорная кнопка выбора диапазона.
13. Сенсорная кнопка автоматического сохранения и сканирования сохраненных радиостанций.
14. Сенсорные кнопки автоматической настройки на радиостанцию.
15. Сенсорные кнопки ручной настройки на радиостанцию.
16. Сенсорная кнопка автоматического сканирования выбранного диапазона.

Если в режиме двухзонного воспроизведения (стр. 20) для передней зоны выбран режим радиоприёмника, на передний экран выводится меню, несколько отличное от меню в обычном режиме, однако все кнопки управления имеют те же функции.

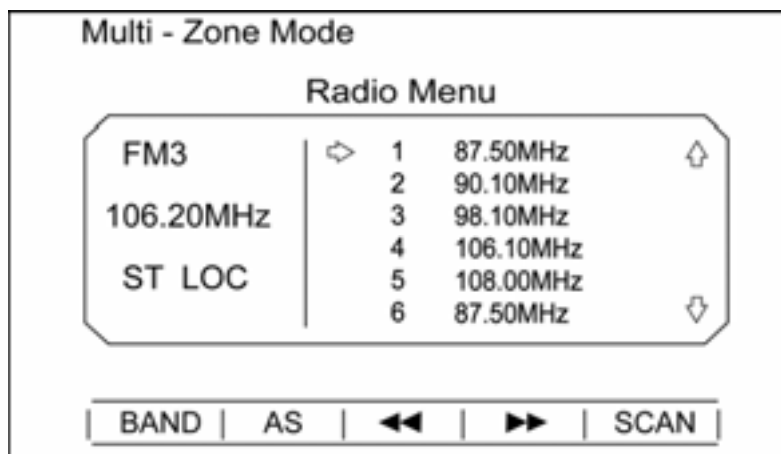

Выбор диапазона

Нажимайте указанные ниже кнопки для выбора диапазона радиоприемника:

- На основном пульте ДУ или на передней панели: **BAND**
- На экране: (📶)

Диапазоны радиоприемника выбираются циклически в следующем порядке:

... → FM-1 → FM-2 → FM-3 → AM...

В каждом из четырех диапазонов может быть сохранено до 12 радиостанций.

FM1 соответствует диапазону УКВ: 65-74 МГц.

Ручная настройка на радиостанцию

Для уменьшения или увеличения частоты на один шаг нажимайте кнопки ◀▶.

Сканирование диапазона

Для автоматического сканирования радиостанций нажмите сенсорную кнопку **SCAN**. В процессе сканирования радиоприемник будет последовательно на 10 секунд настраиваться на каждую сильную радиостанцию данного диапазона. Для остановки поиска нажмите еще раз указанную кнопку.

Автоматическая настройка на радиостанцию

Для автоматического поиска радиостанции в направлении уменьшения или увеличения частоты нажмите кнопки ◀▶ на пульте ДУ, сенсорном экране или передней панели.

Программирование настройки на радиостанции в память радиоприемника

Для выбора настроенного канала:

- На передней панели: вращайте регулятор управления **SMART DIAL**
- На основном пульте ДУ: нажимайте цифровые кнопки 0 ... 9 (Для ввода двузначных чисел нажмите сначала первую цифру числа, затем вторую)
- На экране: сенсорные кнопки (10)

Нажмите сенсорную кнопку желаемой ячейки памяти предварительной настройки и удержите ее в нажатом положении не менее чем на 3 секунды. В память данной кнопки будет запрограммирована радиостанция, на которую настроен радиоприемник.

Для прослушивания радиостанции, настройка на которую запрограммирована в память проигрывателя, выберите диапазон при помощи кнопки **BAND** (если необходимо), затем кратковременно нажмите на кнопку предварительной настройки, в памяти которой хранится настройка на желаемую радиостанцию.

Автоматическое сохранение настройки на радиостанции в памяти радиоприемника

Для автоматического программирования радиостанций в память радиоприемника:

- *На передней панели:* нажмите и удерживайте кнопку **AS/PS**
- *На экране:* нажмите и удерживайте кнопку 

Начиная с текущего значения частоты и в пределах одного цикла настройки, радиоприемник начнет поиск радиостанций с достаточно мощным сигналом в выбранном диапазоне. Для остановки программирования нажмите еще раз указанные кнопки. После окончания цикла настройка на 12 радиостанций с самым мощным сигналом будет заложена в память кнопок предварительной настройки радиоприемника, заменяя ранее сохраненные радиостанции.

Сканирование предварительно настроенных радиостанций

Для сканирования предварительно настроенных радиостанций:

- *На передней панели:* кратковременно нажмите кнопку **AS/PS**
- *На экране:* нажмите кнопку 

Во время сканирования радиоприемник будет последовательно на 10 секунд настраиваться на каждую радиостанцию данного диапазона, хранящуюся в памяти устройства. Для остановки сканирования нажмите еще раз указанную кнопку.

Выбор местного или дальнего режимов приема

Для переключения режимов нажимайте сенсорную кнопку **LOC/DX**. Изначально радиоприемник работает в режиме дальнего приема (DX). В режиме местного приема чувствительность автопоиска немного снижена для наиболее точной настройки на радиостанции, уровень приема которых чрезмерно высок.

Управление ТВ-тюнером

Нажимайте кнопку **SRC** на устройстве или на основном пульте ДУ для переключения устройства в режим ТВ-тюнера. Если монитор устройства закрыт, то индикация "TV" и текущий номер канала отобразится на вспомогательном ЖК-дисплее.

Для отображения меню TV дотроньтесь до сенсорной области E монитора (стр. 15)

Меню TV-тюнера аналогично меню радиоприемника (стр. 21). Кнопка **LAST** - переход к первому/последнему каналу в списке.

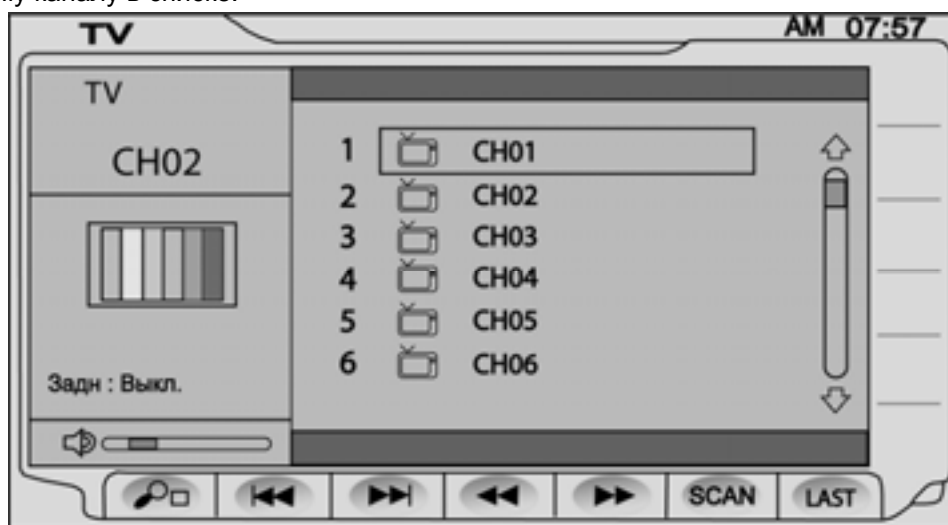

Поиск каналов

При помощи кнопок **▼/▲** на пульте ДУ переключайте на следующий (предыдущий) телеканал. Вы также можете осуществлять переключения каналов нажатием сенсорных кнопок **◀/▶** в меню управления ТВ-тюнером.

Нажимайте кнопки **◀◀/▶▶** на пульте ДУ или экране для поиска телесигнала в направлении увеличения или уменьшения частоты настройки. Как только телесигнал будет найден, поиск будет остановлен и начнется воспроизведение найденного телесигнала. В случае если телесигнал не будет найден, поиск после совершения полного цикла остановится на первом канале.

Автоматическое сохранение телеканалов в памяти ТВ-тюнера

Для автоматического программирования телеканалов в память ТВ-тюнера нажмите на сенсорную кнопку . В пределах одного цикла настройки, ТВ-тюнер начнет поиск телеканалов с достаточно мощным сигналом. После окончания цикла настройка на 24 телеканала с самым мощным сигналом будет заложена в память кнопок предварительной настройки ТВ-тюнера, заменяя ранее сохраненные каналы.

Сохранение телеканала в памяти ТВ-тюнера

Нажимайте кнопки  на экране устройства или пульте ДУ для поиска следующей телестанции в текущем ТВ-диапазоне. Сразу после обнаружения сильного ТВ-сигнала поиск остановится. Для сохранения текущей телестанции в память ТВ-тюнера нажмите и удерживайте кнопку канала **1-6**. Ранее сохраненная на данной кнопке телестанция будет перезаписана текущей.

Предпросмотр телеканалов

Нажмите кнопку **SCAN** на экране устройства для включения процедуры предпросмотра каналов, в течение которой все находящиеся в памяти телеканалы поочередно будут отображаться в течение 10 секунд. Нажмите кнопку **SCAN** ещё раз для остановки процедуры предпросмотра и для отображения текущего канала.

Выбор телеканала для отображения

Используйте кнопки цифрового ввода пульта ДУ для прямого выбора сохраненных телеканалов для отображения. Вы также можете выбрать требуемый канал непосредственно на экране устройства.

Переход к следующему/предыдущему каналу может осуществляться с помощью кнопок .

Общие операции управления воспроизведением дисков

Для переключения устройства в режим работы проигрывателя дисков нажимайте кнопку **SRC** на основном пульте ДУ или на передней панели.

Загрузка и удаление дисков

Вставьте компакт-диск в слот таким образом, чтобы рабочая сторона (сторона, на которую нанесена запись), была обращена вниз. Диск автоматически будет загружен.

Для извлечения диска из проигрывателя нажмите кнопку  на передней панели проигрывателя.

Включение режима воспроизведения

При загрузке диска на экране монитора внизу появится надпись “**Загрузка диска**”.



Некоторые диски могут автоматически включаться в режим воспроизведения с первой Части (дорожки). Некоторые диски автоматически переходят в меню Названий.



Если на экран монитора выводится **Меню названий DVD**, то для начала воспроизведения с первой Части нажмите кнопку /II. Для навигации по **Меню названий** диска используйте кнопки перемещения курсора на пульте ДУ, регулятор управления **SMART DIAL** на передней панели или нажимайте сенсорные кнопки на экране. При воспроизведении двухстороннего DVD-диска, вставляйте его первой рабочей стороной вниз. По окончании воспроизведения первой стороны извлеките диск, переверните его и опять загрузите в проигрыватель для воспроизведения второй стороны. Первая и вторая стороны помечаются различным образом на разных дисках.

Временная остановка воспроизведения

Для временной остановки воспроизведения диска нажмите кнопку /II. Для продолжения воспроизведения повторно нажимайте на данную кнопку.

Остановка воспроизведения диска

Для остановки воспроизведения диска нажмите один раз кнопку  на экране монитора, на передней панели проигрывателя или кнопку **BAND** на основном пульте ДУ. Для продолжения воспроизведения с места остановки нажмите кнопку /II.

Во время воспроизведения диска нажмите два раза кнопку  для остановки воспроизведения. После этого нажимайте кнопку /II для включения режима воспроизведения с начала диска.

Ускоренное воспроизведение

Последовательно нажимайте сенсорные кнопки  на экране, передней панели, пульте ДУ для ускоренного воспроизведения в прямом/обратном направлении с одной из следующих скоростей: 2x, 4x, 8x, 20x.

Переход к следующей или предыдущей части (треку)

Нажимайте кнопки  на пульте ДУ или на передней панели во время воспроизведения для перехода к следующей/предыдущей части (треку).

Операции управления воспроизведением дисков CD-ROM

После загрузки аудиодиска на экран монитора автоматически выводится меню управления диском:

Примечание: для дисков MP3 и CD меню имеют некоторые отличия.

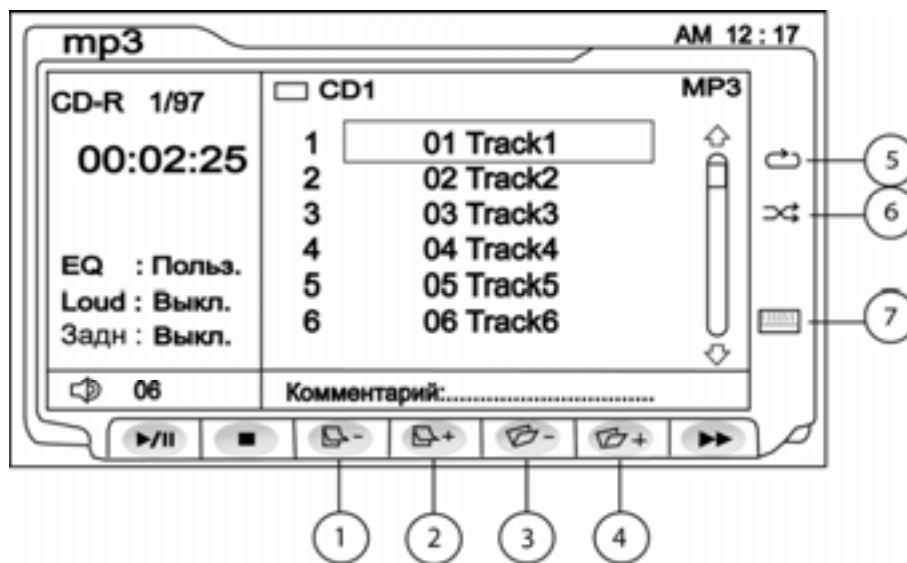

Выбор трека

На передней панели: вращайте регулятор управления **SMART DIAL**.

На пульте ДУ: нажимайте кнопки управления курсором и кнопку **OK**.

На экране: нажимайте кнопки с указателями направления вверх и вниз справа от списка папок (MP3) и справа от списка файлов (треков).

Прямой выбор трека

Для выбора трека по номеру:

На пульте ДУ: нажимайте кнопки цифрового ввода **0..9** (Для ввода двузначных чисел нажмите сначала первую цифру числа, затем вторую)

На экране: нажмите сенсорную кнопку (7) . На появившемся цифровом табло введите нужное число и нажмите кнопку **ok**.

Ускоренное воспроизведение (для CD)

Последовательно нажимайте кнопки **◀/▶** на пульте ДУ, передней панели или на экране для ускоренного воспроизведения на одной из следующих скоростей: 2x, 4x, 8x, 20x.

Перемотка в прямом направлении (для MP3)

Последовательно нажимайте кнопку **▶▶** на пульте ДУ, передней панели или на экране для перемотки с одной из следующих скоростей: 2x, 4x, 8x, 20x.

Повторное воспроизведение

Во время воспроизведения нажимайте последовательно кнопку  на пульте ДУ или сенсорную кнопку (5) для выбора одного из следующих режимов повторного воспроизведения: Повтор трека/Повтор папки/Повтор выкл.

Воспроизведение в случайном порядке

Во время воспроизведения нажимайте последовательно сенсорную кнопку (6) на экране для включения (появится сообщение "Случайно вкл.") и выключения ("Случайно выкл.") режима воспроизведения в случайном порядке.

Переход к следующей/предыдущей странице

Нажимайте сенсорные кнопки (1),(2) на экране или кнопки управления курсором влево/вправо на пульте ДУ для перехода на следующую/предыдущую страницу.

Выбор папки (для MP3)

Для перехода к следующей/предыдущей папке нажимайте сенсорные кнопки (3), (4) на экране.

Операции управления воспроизведением видеодисков

Для отображения сенсорных кнопок управления диском дотроньтесь до области E сенсорного экрана (стр. 15)

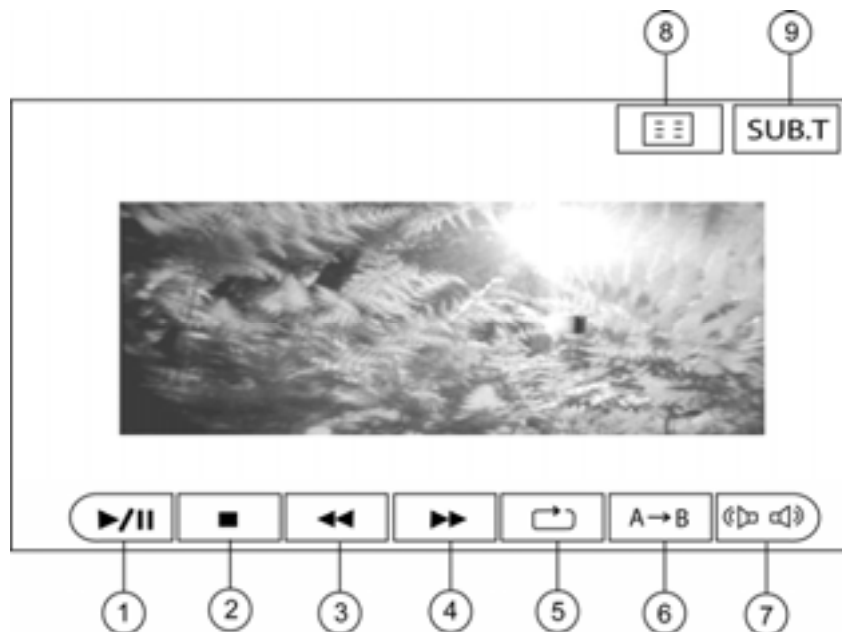

1. Воспроизведение/Пауза
2. Остановка
3. Ускоренное воспроизведение в обратном направлении
4. Ускоренное воспроизведение в прямом направлении
5. Повторное воспроизведение
6. Повторное воспроизведение участка записи
7. Для DVD: Выбор языка аудио
Для VCD: Выбор аудиоканала: Левый/Правый/Сtereo
8. Переход к меню диска (только для DVD)
9. Выбор языка субтитров (только для DVD)

Внимание! При правильной установке устройства просмотр видео возможен, только если включен ручной тормоз. При выключенном ручном тормозе на экран выводится сообщение "DANGEROUS. IT IS NOT ALLOWED TO WATCH VIDEO PROGRAM WHEN YOU DRIVING". В этом режиме может работать только камера заднего обзора, если она назначена на один из видеовходов.

Выбор языка субтитров (для DVD)

Во время воспроизведения диска последовательно нажимайте сенсорную кнопку **SUB.T** на экране монитора для выбора одного из записанных на диске языков субтитров или для отключения субтитров.

Выбор языка звукового сопровождения (для DVD)

Для выбора языка звукового сопровождения нажимайте на сенсорную кнопку **(7)** (🔊) на экране или кнопку **AUDIO** на пульте ДУ.

Повторное воспроизведение

Для выбора режима повторного воспроизведения нажимайте кнопку (↺) на экране или на пульте ДУ:

- DVD: Повтор части, Повтор названия, Повтор выкл.
- VCD (PBC выкл.): Повтор трека, Повтор выкл.

Примечание: Для VCD-дисков функция повторного воспроизведения не работает, если опция PBC включена.

Выбор угла воспроизведения (только для DVD)

Данная функция применима только для фильмов, записанных с разных камер. Для выбора угла воспроизведения нажимайте кнопку **ANGLE** на пульте ДУ. При каждом нажатии на кнопку угол съёмки будет меняться (набор возможных углов воспроизведения зависит от параметров диска).

Меню диска

Во время воспроизведения диска нажимайте кнопку **TITLE** на пульте ДУ для перехода в **Меню названий**. Используя кнопки перемещения курсора или регулятор управления **SMART DIAL**, выбирайте нужное Название, затем нажмите кнопку **OK**.

Во время воспроизведения диска нажимайте кнопку **MENU** на пульте ДУ или на экране монитора для перехода в меню диска. Используя кнопки перемещения курсора, выбирайте нужную опцию, затем нажмите кнопку **OK**.

Повторное воспроизведение участка записи

Во время воспроизведения нажмите кнопку **A→B** на экране или на пульте ДУ один раз, чтобы назначить начальную точку фрагмента. Снова нажмите на указанную кнопку для назначения второй точки фрагмента. Выделенный отрезок будет повторяться циклически. Нажмите кнопку третий раз для отмены режима повторного воспроизведения участка записи.

Функция PBC (управление воспроизведением)

При каждом нажатии на кнопку **ROOT** пульта ДУ на экране появляется опция: **PBC вкл./PBC выкл.**

При воспроизведении дисков Video CD, совместимых с функцией PBC, на экран монитора может быть выведено меню, записанное на диске. После включения опции **PBC**, перейдите в начало диска, чтобы появилось меню. Для выбора трека нажимайте кнопки цифрового ввода на пульте ДУ.

Примечание: При включенной опции PBC функция повторного воспроизведения не работает.

Режим увеличения изображения

Для увеличения изображения нажимайте кнопку **ZOOM** на пульте ДУ.

Операции управления воспроизведением дисков DivX, JPEG

Функции управления дисками DivX, JPEG такие же, как и для дисков DVD (стр. 26). При нажатии на кнопку **Стоп** ■ во время воспроизведения происходит переход в меню, аналогичное меню управления дисками CD-ROM (стр.25). При нажатии на кнопку **▶/||** в меню CD-ROM, начинается режим воспроизведения, при котором снова активно меню DVD.

Примечание: Некоторые операции управления для дисков DivX, JPEG могут отсутствовать.

Меню воспроизведения JPEG-дисков

Для отображения сенсорных кнопок управления, дотроньтесь до области E экрана.

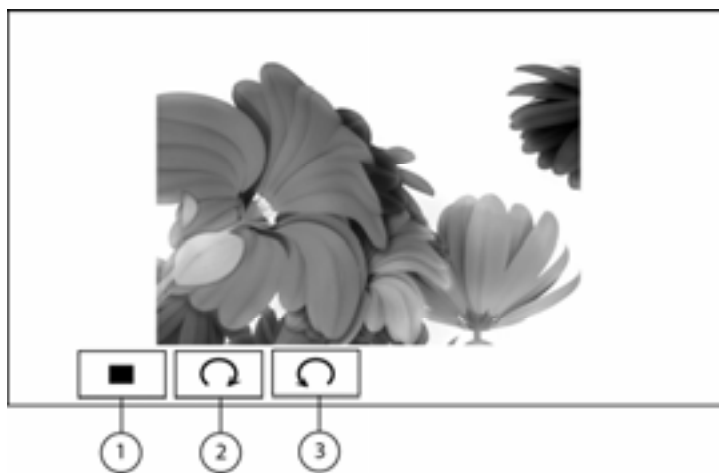

1. Стоп
2. Поворот изображения по часовой стрелке на 90°
3. Поворот изображения против часовой стрелки на 90°

Режим увеличения изображения

Для увеличения изображения нажимайте кнопку **ZOOM** на пульте ДУ.

Операции управления воспроизведением SD- карт

Вставьте SD-карту в слот. Выводимое на экран меню и функции управления воспроизведением SD-карты различны в зависимости от формата данных на карте:

- MP3, WMA: см. раздел "Операции управления воспроизведением дисков CD-ROM" (стр. 25)
- JPG: см. раздел "Меню воспроизведения JPEG-дисков" (стр.27)
- AVI: см. раздел "Операции управления воспроизведением видеодисков" (стр. 26)

Операции управления iPod

Для перехода в режим iPod:

- На пульте ДУ: нажимайте на кнопку **SRC**, пока не появится надпись iPod
- На передней панели: нажимайте на кнопку **SRC**, пока не появится надпись iPod
- На экране: войдите в Главное меню (стр.15) и нажмите на сенсорную кнопку **iPod (3)**

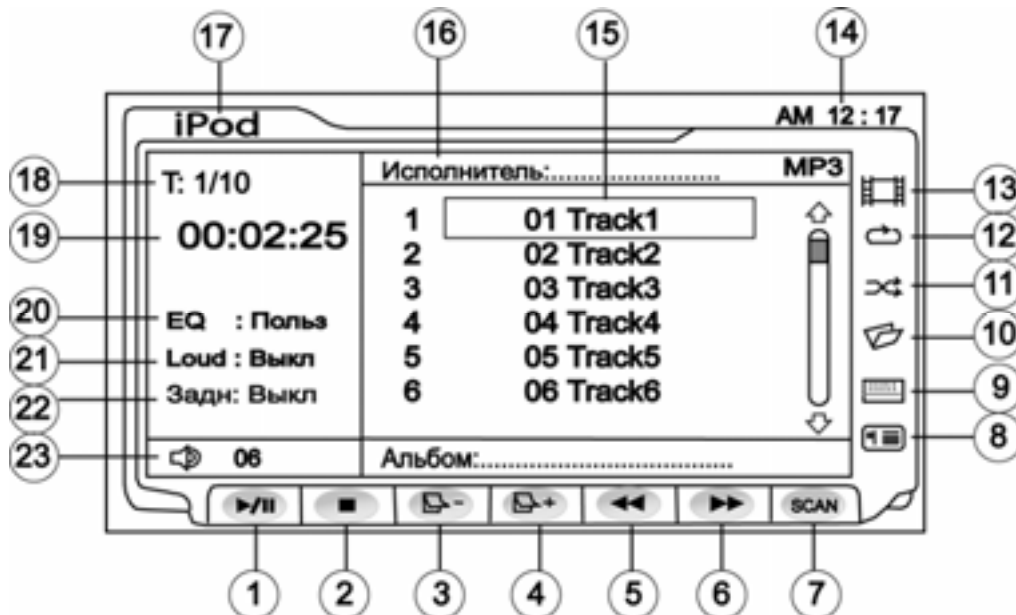

1. Воспроизведение/пауза
2. Остановка воспроизведения
3. Переход к предыдущей странице
4. Переход к следующей странице
5. Ускоренное воспроизведение в обратном направлении
6. Ускоренное воспроизведение в прямом направлении
7. Включение/выключение режима сканирования
8. Переход к предыдущему меню
9. Прямой выбор трека по номеру
10. Переход к корневому каталогу папок
11. Воспроизведение в случайном порядке
12. Повторное воспроизведение
13. Переход к воспроизведению видеотреков
14. Текущее время
15. Воспроизводимый трек
16. Название исполнителя
17. Текущий режим работы
18. Номер текущего трека/общее число треков в каталоге
19. Текущее время воспроизведения трека
20. Предустановленная характеристика эквалайзера
21. Состояние функции тонкомпенсации
22. Режим работы задней зоны
23. Текущий уровень громкости

При нажатии на сенсорную кнопку  на экран выводится каталог классификаций папок iPod:

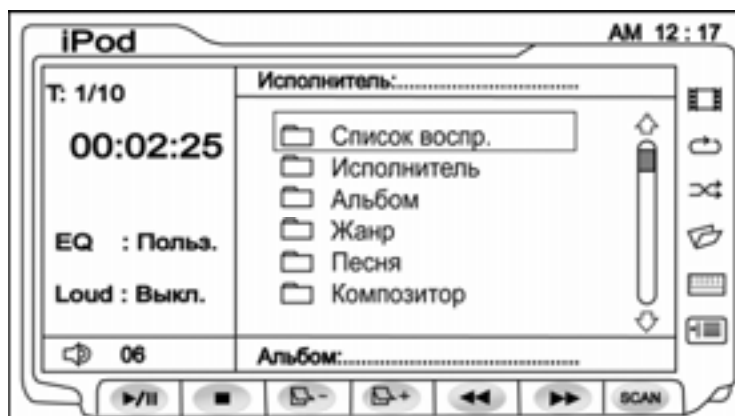

Основные операции по изменению настроек DVD-проигрывателя

Меню настроек DVD доступно только в режиме воспроизведения DVD-диска.

Вывод на экран меню настроек DVD

- Нажмите на регулятор управления **SMART DIAL** на передней панели, или дотроньтесь до области А экрана (стр.15) для вызова Главного Меню, затем нажмите на сенсорную кнопку настроек DVD (позиция 12 на стр.15)
- Нажмите на кнопку **MENU** основного пульта ДУ, затем нажмите на сенсорную кнопку настроек DVD.

Выбор опций в меню

- *На передней панели:* Вращайте регулятор управления **SMART DIAL**.
- *На пульте ДУ:* Перемещайтесь по меню с помощью кнопок управления курсором.
- *На экране:* Нажимайте на соответствующие сенсорные кнопки.

Регулировка параметров

1. Изменяйте величину параметров с помощью кнопок управления курсором влево/вправо на пульте ДУ, или вращайте регулятор управления **SMART DIAL**.
2. Сохраняйте изменённые параметры опций с помощью кнопки **OK** на пульте ДУ, или нажав на регулятор управления **SMART DIAL**.

Меню языковых настроек

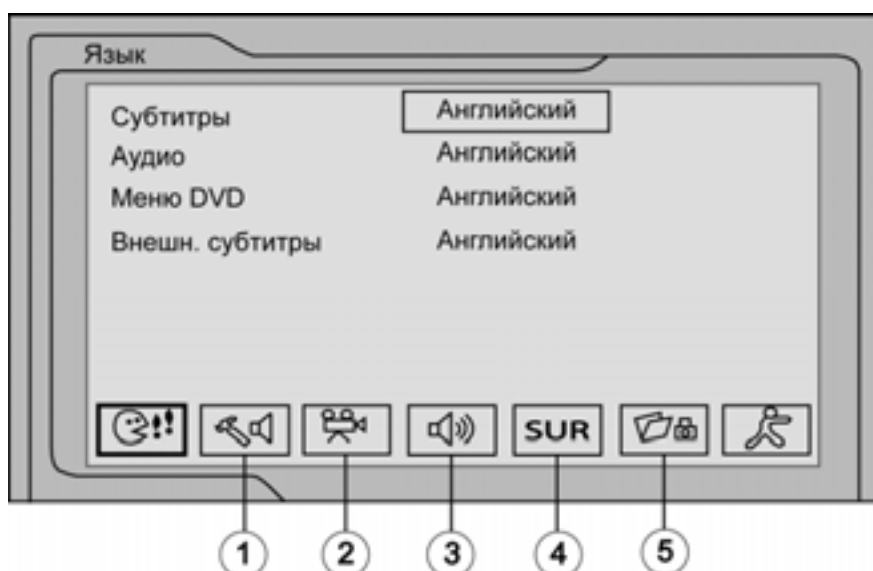

ГЛАВНОЕ МЕНЮ → Настройки DVD → ЯЗЫК

Для изменения языка субтитров во время воспроизведения нажимайте кнопку **AUDIO** или **SUB-T** на пульте ДУ. Изменение языка субтитров не повлияет на язык DVD-меню.

Настройка	Опции	Функции
Субтитры	Английский	Выбор языка субтитров для вывода на экран.
	Авто	
	Выкл.	
Аудио	Английский	Выбор языка сопровождения диска.
Меню DVD	Английский	Выбор языка меню DVD.
Внешние субтитры	Английский	Выбор языка скрытых субтитров.
	Зап. Европа	
	Центр. Европа	

Примечание: Для различных дисков предусмотрены разные значения опций, которые не зависят от настроек проигрывателя (к примеру, каждый диск имеет свой набор языков субтитров и т.п.)

Меню аудио настройки

Для входа в меню настроек Аудио нажмите на соответствующую сенсорную кнопку (позиция (1) на стр. 29)

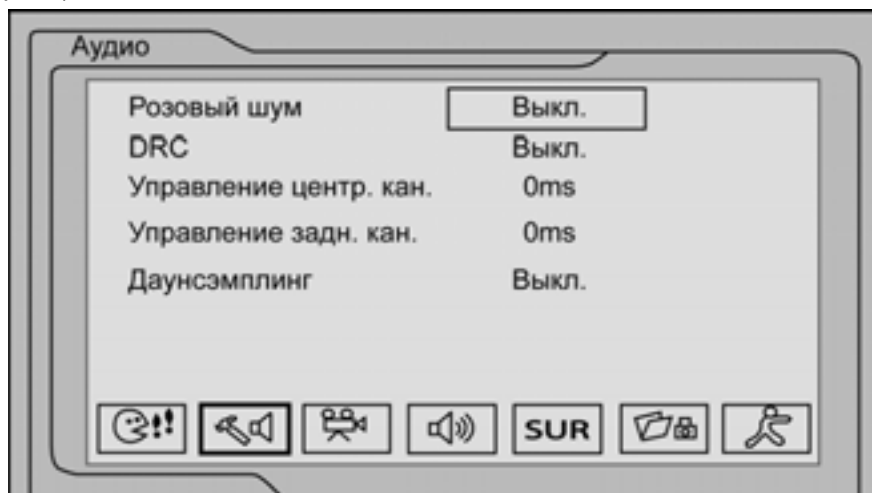

Настройка	Опции	Примечание
Розовый шум	Выкл.	Розовый шум предназначен для тестирования работы динамиков. Все 5 опций доступны при 6-канальном режиме работы динамиков. В режиме DownMix активны только первые 3 опции. (см. "Меню настройки работы динамиков", стр. 31)
	Левый	
	Правый	
	Л. простр.	
	П. простр.	
DRC	Выкл.	Функция сжатия динамического диапазона аудиосигнала. Данная функция может понадобиться во время воспроизведения дисков с малым уровнем громкости DVD-ресивера или при высоком уровне внешних шумов.
	Вкл.	
Управление центральным каналом	0..5ms	Задержка передачи звука по каналам.
Управление задним каналом	0; 3; 6; 9; 12; 15ms	
Даунсэмплинг	Выкл.	Уменьшение частоты дискретизации. В данной модели не используется.
	Вкл.	

Меню настроек ВИДЕО

Для входа в меню настроек ВИДЕО нажмите на соответствующую сенсорную кнопку (позиция (2) на стр. 29)

Настройка	Опции	Примечание
ТВ формат	4:3	Для подключения дополнительного монитора с форматом изображения на экране 4:3.
	16:9	Для подключения дополнительного широкоэкранный монитора, имеющего формат изображения 16:9.
Angle Mark	Вкл.	Показать индикатор того, что данный эпизод снят с разных углов. Во время воспроизведения диска нажимайте кнопку ANGLE на пульте ДУ для выбора угла просмотра (камеры), если на диске имеются сцены, записанные более чем одной камерой.
	Выкл.	Не показывать индикатор съемки с разных углов.
Режим просмотра	Fill	Полноэкранный
	Оригинал	Оригинальный
	H FIT	Растянуть по высоте
	W FIT	Растянуть по ширине
	Разм. Экр.	По размеру экрана
	Pan Scan	Изображение 16:9 на мониторе 4:3 будет обрезано с правой и левой стороны

Меню настройки работы динамиков

Для входа в данное меню настроек нажмите на соответствующую сенсорную кнопку (позиция (3) на стр. 29)

Настройка	Опции	Примечание
Режим динамиков	6-кн. режим	6-канальный режим.
	DownMix	Режим стерео
Передние	Большие	Данные установки активны только при выборе 6-канального режима. Выбирайте размер динамиков: <i>большой</i> – без включения ФВЧ, <i>малый</i> – используется встроенный фильтр высоких частот, <i>нет</i> – динамик не подключен, <i>present</i> – динамик подключен.
	Маленькие	
Surround	Большие	
	Маленькие	
	Нет	
Сабвуфер	Present	
	Нет	
Центральный	Большие	
	Маленькие	
	Нет	

Меню звуковых эффектов

Для входа в данное меню нажмите на соответствующую сенсорную кнопку (позиция (4) на стр.29)

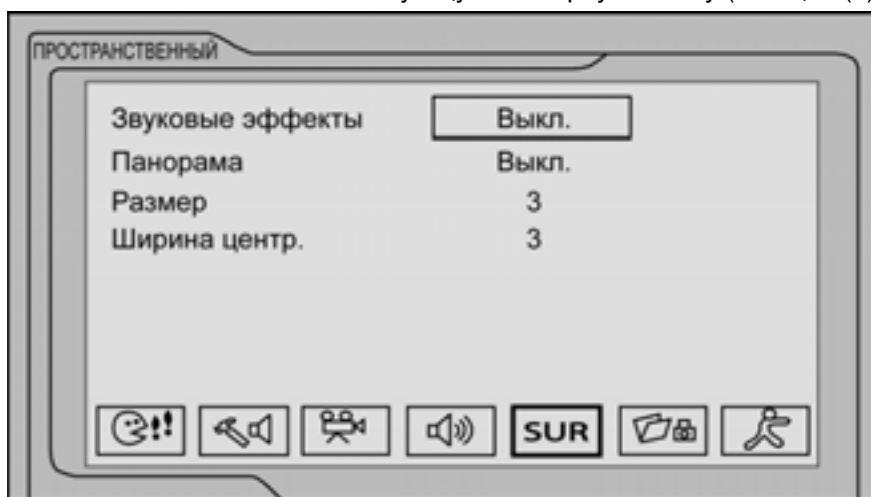

Настройка	Опции	Примечание
Звуковые эффекты	Выкл.	Выбирайте подходящий эффект декодера Dolby ProLogic II
	Surround 1	
	SURR Matrix	
	SURR Movie	
	SURR Music	
Панорама	Выкл.	Настройки <i>Панорама</i> , <i>Размер</i> и <i>Ширина</i> центрального канала доступны только при выборе опции <i>SURR Music</i> .
	Вкл.	
Размер	0..6	
Ширина центрального канала	0..6	

Меню ограничения доступа РЕЙТИНГ

Для входа в меню РЕЙТИНГ нажмите на соответствующую сенсорную кнопку (позиция (5) на стр. 29)

Рейтинг

Данный раздел меню позволяет пользователю ограничивать доступ к воспроизведению кинофильмов DVD на данном проигрывателе: от уровня 1 (ребенок) до 8 (для взрослых).

1. : Для детей
2. G :
3. PG : Рекомендуется присутствие взрослых.
4. PG-13 : Предупреждение для родителей.
5. PG-R : Ограничение R.
6. R
7. NC-17 : Только для тех, кто старше 17 лет.
8. Взрослые : Только для взрослых.

Чем меньше значение, тем более строгие ограничения для просматриваемого материала.

При попытке изменить значение данной опции проигрыватель предложит ввести **пароль**. Для ввода пароля используйте цифровые клавиши. Завершите ввод пароля кнопкой **ОК**.

Заводские настройки

Данная функция позволяет вернуть всем настройкам меню системы первоначальное состояние, которое было установлено на заводе-изготовителе.

Операции управления телефоном с помощью встроенного модуля Bluetooth®

Список мобильных телефонов, совместимых с модулем Bluetooth® мультимедийного центра и поддерживающих функцию A2DP

Nokia	7500, N91, 6300, 5700, 5300, 6085
Motorola	K1, V3x, A1200
Samsung	U708, Z728, D820, D528
Sony-Ericsson	P1i, S500i, K610i, K618i, K800i, W880i, M600i
Dopod	HTC TyTNII, HTC Touch
LG	Shine KE970
ASUS	ASUS P535

Перед использованием функции Bluetooth

Перед использованием функции Bluetooth необходимо сделать следующие шаги:

1. Войдите в раздел Общая настройка Главного меню и выберите значение опции Bluetooth “Вкл.”
2. Подключите Ваш телефон к устройству (см. раздел “Согласование”)

Индикатор Bluetooth

Когда функция Bluetooth отключена, в самом верху экрана горит чёрно-белый индикатор .

Когда функция Bluetooth включена, индикатор становится синим и мигает .

Меню Bluetooth

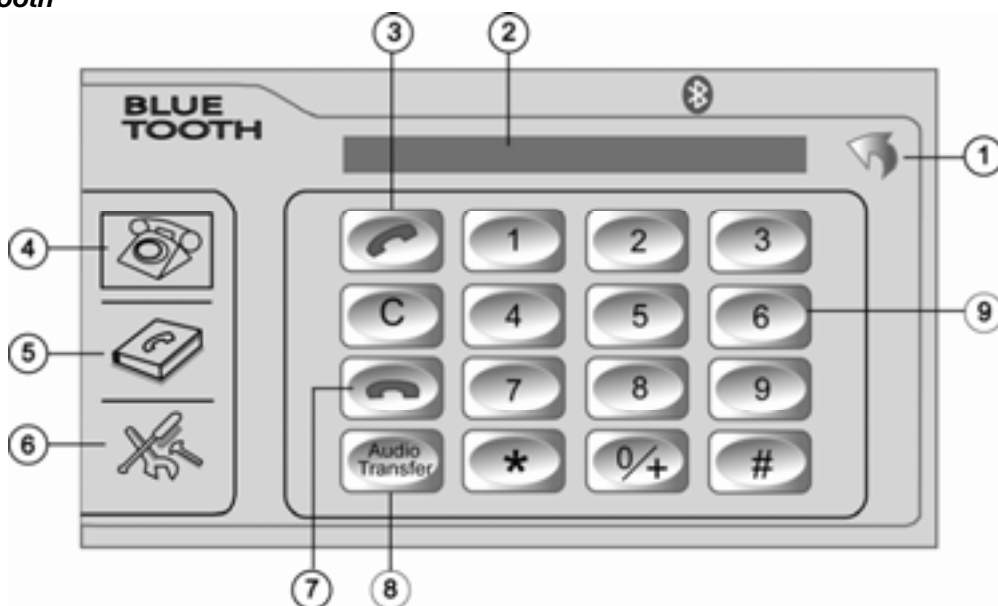



Для входа в меню управления режимом Bluetooth войдите в Главное меню и дотроньтесь до сенсорной кнопки Bluetooth (позиция (5) на стр.15)

1. Нажмите на сенсорную стрелку для перехода в предыдущее меню.
2. Поле отображения номера телефона и статуса опции.
3. Кнопка установления соединения.
4. Переход к режиму набора номера (меню данного режима изображено на рисунке выше)
5. Переход к телефонной книге.
6. Настройка Bluetooth.
7. Кнопка удаления всех введённых цифр или отмены соединения.
8. Перевод звонка с устройства на телефон.
9. Кнопки набора номера телефона.

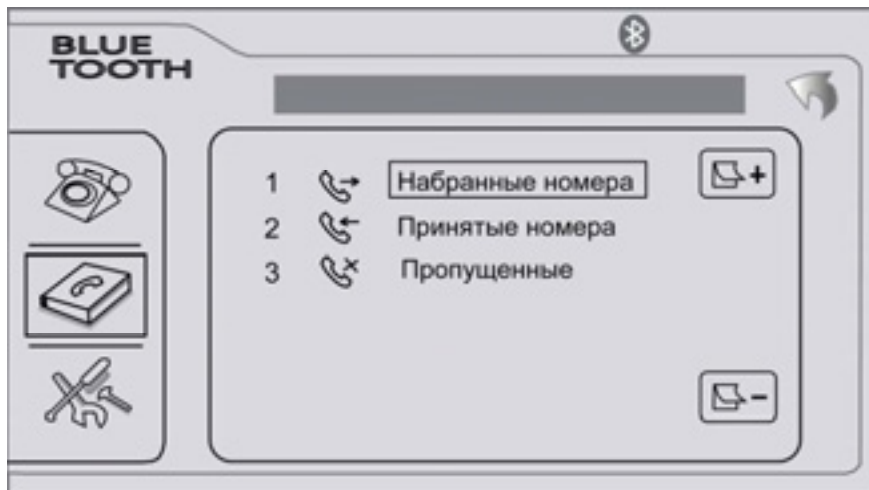
Телефонная книга



Если в телефонной книге есть сохранённые номера, их можно просматривать с помощью сенсорных кнопок  и .

Примечание: не все телефоны с функцией Bluetooth поддерживают данную опцию.

Настройка Bluetooth

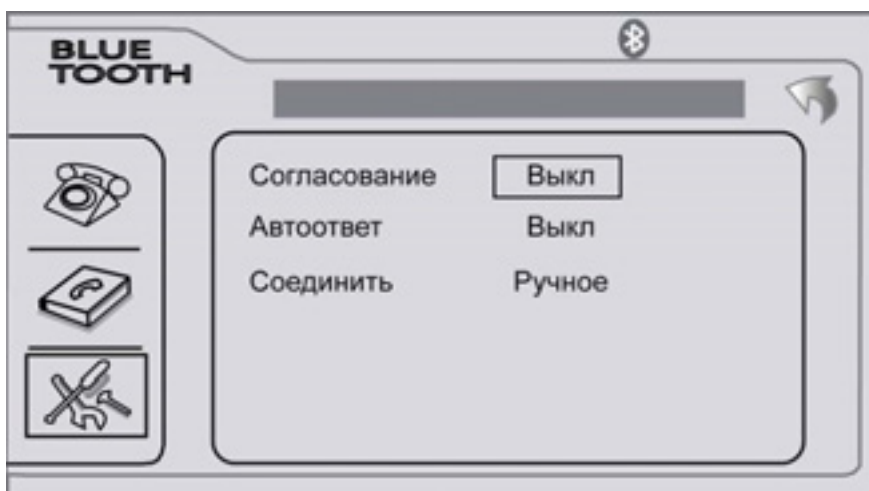

Функция	Опции	Примечание
Согласование	Выкл.	Нажмите на кнопку “Выкл.” для начала соединения с телефоном.
	Handsfree	Нажмите при использовании функции A2DP.
	AV Unit	Нажмите при использовании функции A2DP.
Автоответ	Выкл.	Отвечать на входящие вызовы вручную.
	Вкл.	Автоматически отвечать на входящие вызовы.
Соединение	Ручное	Если в данной функции выбрана опция “Авто”, устройство автоматически начнёт соединение с телефоном, как только он окажется в радиусе нескольких метров.
	Авто	

Согласование

Зайдите в меню настройки Bluetooth и нажмите на кнопку “Выкл.” в опции Согласование, после чего на экране высветится надпись “Ждите соединения...”. Далее можно начинать соединение с телефоном. Для установления соединения с устройством Ваш телефон запросит пароль, введите цифры **1234**.

Восстановление соединения с телефоном

Данное устройство имеет функцию автоматического соединения с телефоном, если ранее с этим телефоном была проведена процедура взаимной регистрации (согласования). В большинстве случаев восстановление соединения не требует никаких действий со стороны пользователя, однако в некоторых случаях может потребоваться ручное восстановление соединения устройства с телефоном.

Как сделать вызов

Есть 2 способа сделать вызов с данного устройства:

1. Нажмите кнопку (4) (см. стр. 33) для входа в режим набора номера.

Наберите номер телефона при помощи цифровых кнопок 0...9 (позиция (9) на стр.33) и кнопки "*" и "#".

Для ввода знака "+" нажмите цифру "0" и удерживайте ее нажатой в течение нескольких секунд.

Для удаления всех введенных цифр или отмены соединения нажимайте кнопку (7) (см. стр. 33).

После ввода номера нажмите кнопку (3) для начала вызова.

Для прекращения разговора нажмите кнопку (7).

В течение 3 с на дисплей будет выводиться продолжительность разговора, затем включится стандартный режим отображения.

2. Войдите в телефонную книгу, выберите необходимый номер и нажмите на него для начала вызова.

Примечание: устройство автоматически отключает звук только с началом набора номера.

Внимание! Если во время разговора выключить зажигание, то мультимедийный центр продолжит работать. В этом случае для выключения устройства по окончании разговора необходимо нажать кнопку (7). Если этого не сделать, то включенный мультимедийный центр может разрядить батарею автомобиля.

Прием входящих звонков

Во время входящего вызова на дисплей выводятся надписи "Входящий вызов" и "Ждите", а в поле (2) (стр. 33) отображается номер телефона, с которого производится вызов. Во время входящего вызова автоматически отключается выход звука устройства (при воспроизведении диска включается режим паузы). Устройство воспроизводит сигнал вызова (рингтон).

Примечания:

1. Если во время входящего вызова зажигание включено, но устройство выключено, то оно автоматически включится.
2. Во время входящего вызова и разговора открытие монитора и функция удаления диска не работают.
3. Во время разговора на дисплей выводится время с начала соединения.
4. Во время разговора можно регулировать громкость при помощи регулятора громкости **VOL** на передней панели, пульта управления Smart Dial или кнопок **VOL+**, **VOL-** основного пульта ДУ.

Использование функции A2DP

Данное устройство поддерживает профиль A2DP (Audio Advanced Distribution Profile) - технология передачи стерео звука по радиоканалу Bluetooth на какое-либо принимающее устройство. В том числе, беспроводная передача MP3-файлов с сотового телефона на мультимедийный центр.

Примечание: перед началом работы убедитесь, что Ваш мобильный телефон входит в список телефонов, рекомендованных производителем. В противном случае, работа всех функций не гарантируется.

Примечания:

- Только для телефонов, поддерживающих версию Bluetooth 2.0.
- Некоторые модели телефонов не поддерживают функцию A2DP или не обеспечивают её корректную работу. Ознакомьтесь с инструкцией к Вашему телефону.
- Во время воспроизведения аудио файлов через устройство, никакие другие функции не работают. Вернуть все функции в активное состояние можно двумя способами: включить режим паузы и выйти из меню воспроизведения, либо завершить соединение с мобильным телефоном.

1. Войдите в меню Bluetooth.

2. Нажмите на кнопку "Согласование", затем выберите "Handsfree" или "AV Unit". Между устройством и мобильным телефоном начнётся процесс соединения, при этом на экран выводится сообщение "Ждите соединения...".

Примечание: соединение с мобильным телефоном при выборе опции "AV Unit" не гарантировано.

3. После установки соединения включите воспроизведение аудио файлов на мобильном телефоне. Причём музыкальные файлы будут воспроизводиться именно с устройства, а не с мобильного телефона. Управление воспроизведением осуществляется через мобильный телефон.

Эксплуатационные ограничения и текущий ремонт

Устройство предназначено для эксплуатации в автомобилях с напряжением бортовой сети 12 В. Не следует эксплуатировать устройство, имеющее повреждения корпуса или соединительных кабелей.

Ошибки, допущенные при установке и эксплуатации устройства, могут быть иногда приняты за его неисправность. Ниже приводится таблица, в которой сведены простые проверки, способные помочь Вам устранить большую часть проблем, возникающих при использовании устройства.

При отсутствии видимых причин неисправности устройство следует демонтировать и обратиться в сервисный центр. Перед тем, как перейти к проверкам, описанным в данной таблице, тщательно проверьте правильность подключения проигрывателя и дополнительных устройств.

Симптом	Причина	Устранение
Нет питания	Перегорел предохранитель проигрывателя	Поменяйте перегоревший предохранитель на предохранитель нужного номинала. Если предохранитель перегорит снова, обратитесь в сервисный центр
	Неправильное подключение	Проверьте подключение питания
	Некорректная операция	Нажмите кнопку сброса в правом нижнем углу передней панели
Воспроизведение не начинается	Диск не загружен в проигрыватель или загружен неправильно	Загрузите диск в проигрыватель правильно, рабочей стороной вниз
	Диск загрязнен	Очистите поверхность диска
	Низкое напряжение аккумуляторной батареи автомобиля	Зарядите аккумуляторную батарею автомобиля. Если проигрыватель после этого все равно не работает, проконсультируйтесь с дилером
	В проигрыватель загружен диск не того формата, который может воспроизводить данный проигрыватель	Загружайте в проигрыватель только те диски, которые проигрыватель может воспроизводить
Когда нажимается функциональная кнопка, функция не работает	Воспроизводимый диск не допускает выполнения данной операции	Операция не может быть произведена по отношению к воспроизводимому диску (обратитесь также к инструкции, которая прилагается к диску) или операция не может быть произведена в данный момент
Нет изображения	Полностью "убрана" яркость изображения	Отрегулируйте яркость на мониторе или на внешнем мониторе, который подключен к устройству
	Не включен ручной тормоз	Для просмотра видеопрограмм следует припарковать автомобиль, и включить ручной тормоз
	Неправильное подключение	Проверьте правильность подключения устройства
Нет звука	Полностью "убрана" громкость звука	Установите нужный уровень громкости устройства или на мониторе, который подключен к устройству
	Неправильно настроен баланс звука	Установите баланс каналов по центру
	Неправильное подключение	Проверьте правильность подключения устройства
	Провода динамиков контактируют с металлической деталью машины	Изолируйте все провода
	Динамики неисправны	Поменяйте динамики
	Используется режим ускоренного или замедленного воспроизведения в прямом или обратном направлении	В режиме ускоренного или замедленного воспроизведения в прямом или обратном направлении звук отключается
Звук или изображение искажены	Диск загрязнен или имеет царапины	Протрите рабочую поверхность диска от пыли и грязи. Не используйте для воспроизведения поцарапанные диски
	Устройство установлено в таком месте, где возникает сильная вибрация	Вибрация проигрывателя может привести к "перескакиванию" звука и искажению изображения

Симптом	Причина	Устранение
Нет субтитров	На воспроизводимом диске DVD не записаны субтитры	Субтитры не могут быть выведены на экран
	Субтитры выключены	Включите субтитры
Субтитры не "убираются" с экрана	Воспроизводимый диск DVD не допускает отключение субтитров	Субтитры невозможно убрать с экрана монитора
Монитор не открывается автоматически	Функция "Автооткрывание TFT" отключена	Включите функцию "Автооткрывание TFT"
Настройки проигрывателя сбрасываются после выключения двигателя	Неправильное подключение проводов	Подключите все провода согласно инструкции.
Мигающее изображение, интерференция на экране	Формат DVD не совместим с текущими настройками ТВ	Поменяйте настройки на соответствующие диску
Невозможно изменить язык звукового сопровождения или язык субтитров	На воспроизводимом диске DVD записано звуковое сопровождение или субтитры только на одном языке	Если на диске не записаны звуковое сопровождение или субтитры на нескольких языках, вы не сможете изменить язык звукового сопровождения или субтитров
	Воспроизводимый диск DVD не допускает смену языка звукового сопровождения или субтитров	Язык звукового сопровождения или субтитров изменить невозможно
Пульт дистанционного управления не работает	Светоизлучающий элемент пульта дистанционного управления не направлен на светоприемник сенсора дистанционного управления	Для осуществления управления светоизлучающий элемент пульта дистанционного управления должен быть направлен на светоприемник сенсора дистанционного управления
	Пульт дистанционного управления и проигрыватель находятся слишком далеко друг от друга	Расстояние по прямой между пультом ДУ и сенсором дистанционного управления не должно превышать пяти метров
	Между пультом ДУ и сенсором дистанционного управления имеются препятствия	Устраните препятствие
	Израсходован заряд батарейки пульта дистанционного управления	Замените батарейку
Радиоприемник не работает	К проигрывателю не подключен кабель антенны	Надежно подключите кабель антенны к CD-ресиверу
Не работает функция автонастройки на радиостанции	Радиостанции имеют слишком слабый сигнал	Настраивайтесь на станции вручную

Технические допуски на возможные незначительные дефекты изображения

Панель монитора условно разделяется на две зоны, "А" и "Б", как показано на рисунке справа. ЖК-панель подлежит бесплатной замене в течение гарантийного срока, если число пикселей, постоянно светящихся одним цветом, превышает любое число пикселей, указанное в таблице.

Цвет пикселя	Зона "А"	Зона "Б"
Белый	0	0
Черный	3	6
Синий	3	6
Красный	3	6
Зеленый	3	6
Всего	3	6

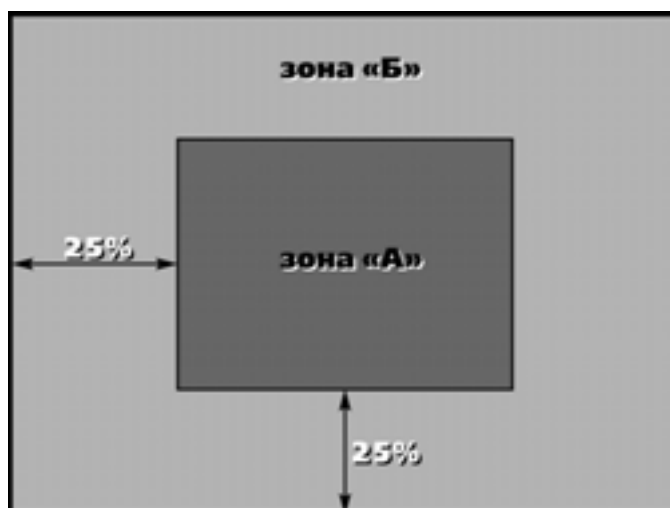

Хранение, транспортирование, ресурс, утилизация

Устройство рекомендуется хранить в складских или домашних условиях по группе "Л" ГОСТ 15150 и при необходимости транспортировать любым видом гражданского транспорта в имеющейся индивидуальной потребительской таре по группе "Ж2" ГОСТ 15150 с учетом ГОСТ Р 50905 п.4.9.5. Место хранения (транспортировки) должно быть недоступным для попадания влаги, прямого солнечного света и должно исключать возможность механических повреждений.

Срок службы устройства 2 года. Устройство не содержит вредных материалов и безопасно при эксплуатации и утилизации (кроме сжигания в непригодных условиях).

Гарантии поставщика

Автомобильный мультимедийный центр PROLOGY MDD-725T MKII соответствует утвержденному образцу.

Изготовитель гарантирует соответствие устройства требованиям ГОСТ 122006-87, ГОСТ 22505-97, ГОСТ 28002-88 и нормам электромагнитной совместимости ЭМС 10-94 и ЭМС 21-94. При соблюдении владельцем правил эксплуатации, изложенных в настоящем Руководстве пользователя, устройство обеспечивает безопасность и электромагнитную совместимость в полном объеме требований, подлежащих обязательной сертификации в системе ГОСТ Р, не оказывает вредного воздействия на окружающую среду и человека и признано годным к эксплуатации.

Устройство имеет гарантийный срок эксплуатации - 12 месяцев с момента покупки без учета времени пребывания в ремонте при соблюдении правил эксплуатации. Право на гарантию дается при заполнении сведений прилагаемого гарантийного талона.

Гарантийные обязательства не распространяются на перечисленные ниже принадлежности изделия, если их замена предусмотрена конструкцией и не связана с разборкой изделия:

- на пульты дистанционного управления, элементы питания (батарейки);
- комплект проводки, монтажные приспособления, документацию, прилагаемую к изделию.

Наименование: Пролоджи МДД-725Т МКII
Страна производитель: Китай.
Изготовитель: Сатурн Хай Тек Груп ЛТД.
Основное предназначение товара:
ФМ/УКВ ДВД-ресивер
Юридический адрес изготовителя:
1А Кроун Лайн, Лондон, СВ16 ЗДЖ, Великобритания.

