

**KATALOG**  
*CATALOGUE*

**2008**

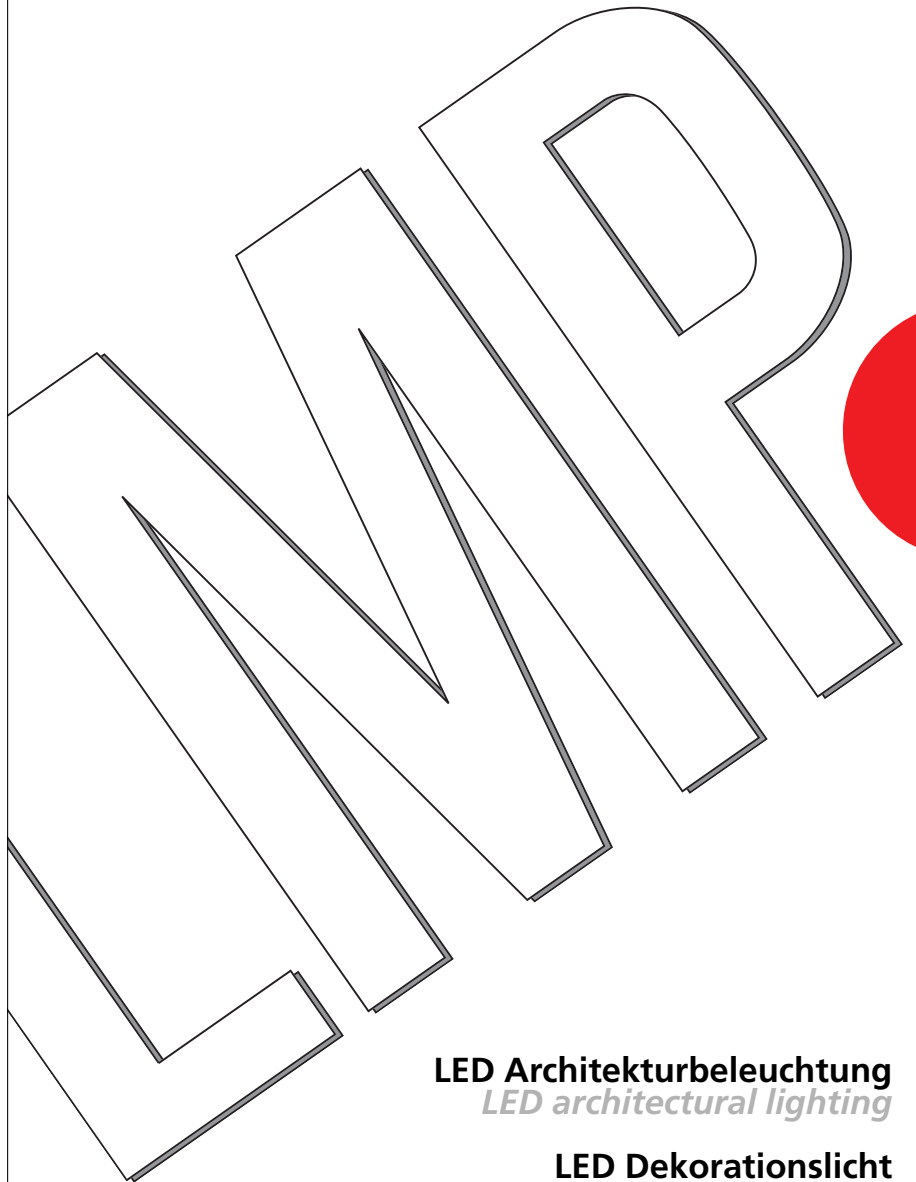
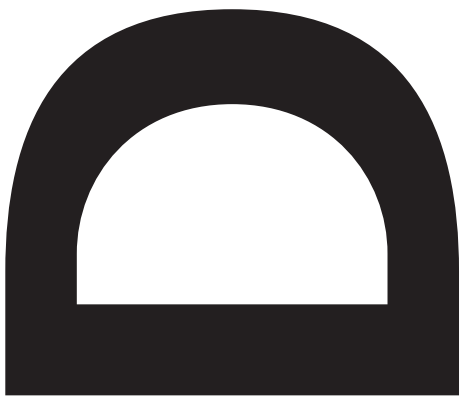
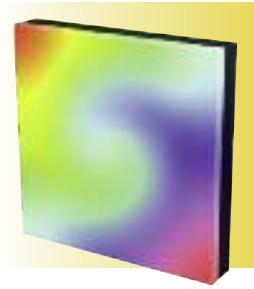

**LED Architekturbeleuchtung**  
*LED architectural lighting*

**LED Dekorationslicht**  
*LED decorative lighting*

**LED Lichtsysteme**  
*LED lighting systems*

**LED Videotechnik**  
*LED video technology*

## EINLEITUNG

Wer die Entwicklungen auf dem LED-Markt über die letzten Jahre und Monate genauer verfolgt hat, stellt automatisch fest, dass wir immer mehr und immer hellere Applikationen in sehr kurzen Intervallen von den Herstellern vorgestellt bekommen. Das hat sicherlich Vorteile; neue Technologien finden schneller ihren Weg in die Praxis, die Vielseitigkeit der Anwendungen wächst und der Wettbewerb lässt ein realistisches Preisgefüge zu.

Aber dieses rapide Wachstum birgt auch Nachteile. Eine unübersehbare Quantität von Produkten und fehlende Industriestandards sorgen für mangelnde Transparenz auf dem Markt. Lichtplaner, Architekten und Ingenieure stehen einer enormen Anzahl verschiedener Produkte gegenüber, was eine gezielte Wahl immer schwieriger werden lässt. Eine Lösung zu diesem Dilemma gibt es nicht.

Ein Produkt ist aber immer in Relation zur eigentlichen Anwendung zu sehen. Steht sie im Vordergrund, so ist ein Produkt immer dann richtig ausgewählt, wenn es die lichttechnischen und qualitativen Ansprüche des Anwenders zum Zeitpunkt des Kaufs erfüllt – unabhängig davon, ob das gleiche Produkt schon in wenigen Monaten in einer helleren Version erhältlich ist. Damit Ihr Produkt immer ein optimales Verhältnis von Preis, Leistung und Qualität aufweist, sorgen wir permanent für eine aktuelle Produktpalette, die Ihnen die Qual der Wahl erleichtert. Wir haben in diesem Katalog wieder viele neue und interessante Produkte für Sie zusammengestellt, die Ihnen eine umfangreiche Auswahl von Lösungen für die verschiedensten Ansprüche bietet. Und dies auf dem aktuellen Stand der Technik.

Für spezielle Anforderungen und Sonderleuchten kontaktieren Sie gern unser Verkaufsteam direkt, unser großes Netzwerk von Geschäftspartnern bietet vielfältige Möglichkeiten, um auch auf Ihre individuelle Wünsche einzugehen. Nutzen Sie unsere langjährige Erfahrung in diesem speziellen Marktsegment und profitieren Sie von den hohen Ansprüchen, die wir an uns und unsere Produkte stellen.

Alle Preisangaben sind unverbindlich und enthalten weder Mehrwertsteuer noch anfallende Transportkosten. Mit Erscheinen dieses Kataloges werden alle bisherigen Preise ungültig.

Für fehlerhafte Angaben in diesem Katalog übernehmen wir keine Verantwortung. Technische Änderungen vorbehalten.

COPYRIGHT 2008 by LMP

Ohne schriftliche Genehmigung des Herausgebers darf kein Teil des Kataloges reproduziert oder kopiert werden. Auch anderweitige Veröffentlichungen, z. B. durch elektronische Medien, sind nicht erlaubt.

Es gelten unsere allgemeinen Geschäftsbedingungen, die wir Ihnen auf Anfrage gern zur Verfügung stellen.

## INTRODUCTION

If you observed the LED market during the last couple of years carefully, you will determine that the speed of development for new and brighter LED applications increased rapidly. Manufacturers are presenting new products in shorter intervals than ever before. Of course improvement has also big advantages for all of us. Latest technologies and an increasing number of new and exciting products enter permanently the market and keep competition and price levels at a reasonable level.

But we also have to see the disadvantages of this development. The enormous quantity of products and missing industry standards are eliminating the market transparency. Lighting designers, architects and consultants are facing such a big variety of products that the choice for the right product becomes more complicated. It doesn't exist a general solution to solve this problem.

We have to see the product always in relation to the requirements of a project. By putting this fact in main focus, every product can be the right product as long as it matches the demands on light output, versatility and quality of each customer at a definite time. No matter if there will be something better in a few months. If all demands can be satisfied it is the right time for buying the product. In order to keep price, performance and quality up-to-date, we keep on searching for latest novelties and update our product range frequently. This catalogue contains again some very interesting and exciting solutions that will help you to meet your customers demand. Our wide range of products offers plenty of solutions for currently requirements based on latest technologies.

If you need a customised solution or a special product, please feel free to contact our sales team. A large network of business partners allows us to meet also your individual requirements. Take advantage of our vast experience in the LED market and benefit from the high expectations we have on ourselves and on our products.

All mentioned prices are not binding and don't include any taxes, nor any kind of transportation costs. With the release of this catalogue, all previously released prices become invalid.











We are not responsible for any errors or misprints in this catalogue. Technical information might be changing without prior notice.

COPYRIGHT 2008 by LMP

No parts of this catalogue shall be used in printed or digital media without prior permission of the publisher.

The present general terms and conditions are available on request and shall apply to all business relations between LMP and its customers, as defined at the time of conclusion of the contract and as far as these refer to any business transactions.

## Legende / Legend

	<b>Spannung (V)</b> voltage (V)		<b>Ansteuerung mit Fernbedienung</b> remote control
	<b>Leistung (W)</b> current (W)		<b>Eigenständige Funktionen</b> Stand Alone
	<b>Anzahl LEDs</b> quantity of LEDs		<b>Ansteuerung über 0-10 V</b> analog control
	<b>Gehäuseschutzklasse (IP)</b> protection rating (IP)		<b>Sockelart</b> socket
	<b>Ansteuerung über DMX</b> DMX control		<b>Abstrahlwinkel</b> radiation angle

## Impressum

Herausgeber / Publisher

LMP

Redaktion / Editor

Detlef Eobaldt

Satz / Print layout

Martin Vehoff

Druckerei / Printed by

Druck- und Verlagshaus  
Fromm GmbH & Co.KG

**UVP\***

**unverbindliche Preisempfehlung**

non binding price recommendation

**alle Preise exkl. MwSt. / Transport**

all prices excl. VAT / transportation

<b>INHALTSVERZEICHNIS</b> <i>TABLE OF CONTENTS</i>	<b>3</b>	<b>8.00 LICHTWERBUNG</b> <i>ILLUMINATED ADVERTISEMENT SIGNS</i>	
<b>1.00 BODENEINBAUSTRALER</b> <i>RECESSED FLOOR LUMINARIES</i>		8.01 LED LIGHT CUBE 4	35
1.01 ARCSOURCE 1	4	<b>9.00 LED EINZELKOMPONENTEN</b> <i>LED COMPONENTS</i>	
1.02 ARCSOURCE INGROUND 3, 6, 7, 12	4 - 5	9.01 FLEX LED MONO 300	36
<b>2.00 WAND- UND DECKENEINBAUSTRALER</b> <i>CEILING AND WALL MOUNTED FIXTURES</i>		9.02 FLEX LED RGB 450	36
2.01 COINLIGHT	6-7	9.03 BLACK FLEX	37
2.02 MIKROLED SQ	7	9.04 STRIP 20 SMD MONOCHROM	37
2.03 MIKROLED RD	7	9.05 STRIP 12 SMD RGB	37
2.04 GUIDA DOME	8	9.06 RGB MODUL 300	38
2.05 GUIDA EYELID	8	9.07 RIGID STRIP IP 65	38
2.06 GUIDA FLUSH	8	9.08 LINK LED RGB MODUL	38
2.07 BULLET LIGHT	9	9.09 LINK LED RGB MODUL IP 67	39
2.08 COURTESY LIGHT	9	9.10 BOARD 1PXL/16PXL	39
2.09 STEP LIGHT	9	9.11 MODULE 1PXL/16PXL	39
2.10 DUCAT	10	9.12 LED KACHEL P16	40
<b>3.00 AUFBAUSTRALER</b> <i>SURFACE MOUNTED FIXTURES</i>		<b>10.00 KOMPLETTSYSTEME</b> <i>COMPLETE LIGHTING SYSTEMS</i>	
3.01 ARCLINE OPTIC SMARTWHITE 12, 24, 36	11	10.01 FLEX LED RGB SETS	40
3.02 STR9	12	10.02 BLACK FLEX LED RGB SETS	41
3.03 ARCLINE 12,18, 24, 36	13	10.03 RGB MODUL 300 SETS	41
3.04 ARCLINE OPTIC 12,18, 24, 36	14	10.04 RIGID STRIP 100 IP 65 SETS	42
3.05 ARCLINE OUTDOOR OPTIC 18, 36 /K2	15	10.05 LED KACHEL P16 SETS	42
3.06 ARCLINE DOUBLE OUTDOOR OPTIC 36,72 /K2	16	<b>11.00 LED VIDEO DISPLAY TECHNOLOGIE</b> <i>LED VIDEO DISPLAY TECHNOLOGY</i>	
3.07 Z-POWER LED LINE IP	17	11.01 VSP	43
3.08 LED PRO PIXEL 06	17	11.02 VIA 37 IP/VIA 18 IP	44-45
3.09 LED PRO PIXEL 12	18	<b>12.00 VIDEO-, LICHT- UND BÜHNENEFFEKTE</b> <i>VIDEO, LIGHT AND STAGE TECHNOLOGY</i>	
3.10 LED NEO RGBAW	18	12.01 STAGE QUBE 324	46-47
3.11 LED WASH RGBAW	18	12.02 CURVELED	48-49
3.12 LED MINI PAR RGB PRO	19	<b>13.00 ZUBEHÖR</b> <i>ACCESSORIES</i>	
3.13 LED STUDIO PAR RGB PRO	19	13.01 ANOLIS / ROBE	50
3.14 LED STUDIO PAR AT3	19	13.02 GVA LIGHTING	51
3.15 LED STUDIO PAR SW PRO	20	13.03 LEADER LIGHT	52
3.16 LED OUTDOOR PAR AT3	20	13.04 TEC LIGHTING	52
3.17 LED POWERBAR 4 DMX	20	13.05 TRAXON	52-53
3.18 ARCSOURCE OUTDOOR 3, 12, 36	21	13.06 GUIDA / COVELED	54
3.19 ARCSOURCE WALL 3 & TWIN WALL 3	22	13.07 LINK LED RGB MODUL / LINK LED RGB MODUL IP 67	55
<b>4.00 MÖBEL- UND DISPLAYLEUCHTEN</b> <i>FURNITURE AND DISPLAY LIGHTING</i>		13.08 HL 16 RGB	56
4.01 STR7	23	13.09 V:LED	57
4.02 STR8	24	13.10 DC NETZTEILE / DC POWER SUPPLIES	58
4.03 COVELED / COVELED IP	25	13.11 RJ 45 CAT 5 KABEL / RJ 45 CAT 5 CABLE	58
<b>5.00 LED LEUCHTMITTEL</b> <i>LED LIGHT BULBS</i>		13.12 RGB MODUL 300	58
5.01 MR11 LED	26	<b>14.00 ANSTEUERUNGEN</b> <i>CONTROL GEAR</i>	
5.02 MR16 LED	26	14.01 LITECRAFT	59
5.03 MR16 GU10 LED	27	14.02 E:CUE	59-61
5.04 JDR E27 LED	27	<b>15.00 KOPFBEWEGTE LED-SCHNITTLICHTER</b> <i>LED MOVINGLIGHTS</i>	
5.05 MR16 LED 1W,3W	27	15.01 ARCWASH RECESSED 236 RGB	62
5.06 HL16 RGB	28	15.02 ARCWASH 236 RGB	62
5.07 ARCSOURCE 3, 6, 7, 12 /K2	28-29		
5.08 TL/LED	29		
<b>6.00 UNTERWASSER- UND SCHWIMMBADLEUCHTEN</b> <i>SUBMERSIBLE AND SPA LUMINARIES</i>			
6.01 PAR 56 TKW PLUS/ PAR 56 TKB PLUS	30		
6.02 PAR 56 COLOR TK PLUS, PAR 56 COLOR TKD PLUS	30-31		
6.03 PAR 56 TKX PLUS	31		
<b>7.00 DEKORATIVE LICHTPANELEE</b> <i>DECORATIVE LIGHT PANELS</i>			
7.01 MOOD LIGHT CLASSIC	32		
7.02 4PXL TILE XB	32		
7.03 64PXL TILE MATRIX	33		
7.04 64PXL TILE WASH	33		
7.05 MOOD LIGHT MIRROR	34		
7.06 4PXL MIRROR XB	34		
7.07 64PXL MIRROR WASH	34		



## 1.00 BODENEINBAUSTRAHLER

Als sehr effektives Hilfsmittel für interessante Lichtspiele in den Bereichen Gebäude- und Objektbeleuchtung haben sich Bodeneinbaustrahler mit LED Lichtquellen etabliert. Ob im Innen- oder Außenbereich – LEDs sind durch ihre konstruktionsbedingten Vorteile für diesen Bereich sehr gut geeignet. Die große Vielzahl verschiedener Modelle ermöglicht einen zielgerichteten Einsatz für jede moderne Lichtgestaltung.

### RECESSED FLOOR LUMINARIES

Recessed floor luminaries are useful tools which help creating interesting lighting situations for buildings and architectural objects. The well known positive features of LED luminaries provide countless benefits for creative and modern light design. A large range of different luminaries will support your needs for in- and exterior lighting requirements.



#### Anwendungsbereiche applications

- Lichtdekoration  
*decorative lighting*
- Markierungen  
*markings*
- Orientierungslicht  
*orientation light*

**ARCOURCE 1**  
45 x 94 mm (ø x H)

#### Zusatzinformation Additional information

Eingebauter Treiber, nicht dimmbar  
*Build-in driver, not dimmable*

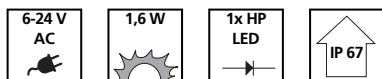

## 1.01 ARCOURCE 1

Bodeneinbaustrahler  
*recessed floor luminaire*

silbernes Gehäuse / *silver housing*

Best.-Nr. order code	Lichtfarbe emitted colour	Abstrahlwinkel beam angle	UVP* retail price
151700	weiß / white	10°	109,00 €
151701	warm weiß / warm white	10°	109,00 €
151702	amber / amber	10°	104,00 €
151703	rot / red	10°	104,00 €
151704	grün / green	10°	104,00 €
151705	blau / blue	10°	104,00 €
151710	weiß / white	160°	109,00 €
151711	warm weiß / warm white	160°	109,00 €
151712	amber / amber	160°	107,00 €
151713	rot / red	160°	107,00 €
151714	grün / green	160°	107,00 €
151715	blau / blue	160°	107,00 €



#### Anwendungsbereiche applications

- Architekturlicht  
*architectural lighting*
- Landschaftsbau  
*landscape lighting*
- Dekorationslicht  
*decorative lighting*

**ARCOURCE INGROUND 3**  
rund / round  
100 x 190 mm (ø x H)  
quadratisch / square  
120 x 120 x 190 mm (L x B x H)

#### Zusatzinformation Additional information

Ansteuerungen und Zubehör finden Sie in Kapitel 13.01  
*Controllers and accessories can be found in chapter 13.01*

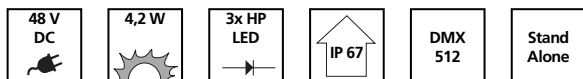

## 1.02 ARCOURCE INGROUND 3

Bodeneinbaustrahler  
*recessed floor luminaire*

silber mit runder Abdeckung / *silver with round cover plate*

Best.-Nr. order code	Lichtfarbe emitted colour	Abstrahlwinkel beam angle	UVP* retail price
151720	weiß / white	25°	149,00 €
151721	warm weiß / warm white	25°	149,00 €
151723	rot / red	25°	136,00 €
151725	blau / blue	25°	136,00 €
151727	RGB	6°	136,00 €
151728	RGB	15°	136,00 €
151729	RGB	25°	136,00 €

silber mit quadratischer Abdeckung / *silver with square cover plate*

Best.-Nr. order code	Lichtfarbe emitted colour	Abstrahlwinkel beam angle	UVP* retail price
151730	weiß / white	25°	151,00 €
151731	warm weiß / warm white	25°	151,00 €
151733	rot / red	25°	138,00 €
151735	blau / blue	25°	138,00 €
151737	RGB	6°	138,00 €
151738	RGB	15°	138,00 €
151739	RGB	25°	138,00 €



**Anwendungsbereiche  
applications**

- Architekturlicht  
*architectural lighting*
- Landschaftsbau  
*landscape lighting*
- Dekorationslicht  
*decorative lighting*

**ARC SOURCE INGROUND 6**  
rund / round  
120 x 190 mm (ø x H)

**Zusatzinformationen  
Additional information**

Ansteuerungen und Zubehör finden Sie in Kapitel 13.01  
*Controllers and accessories can be found in chapter 13.01*

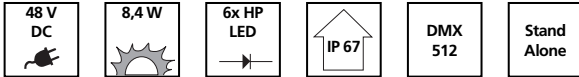

**ARC SOURCE INGROUND 6**

Bodeneinbaustrahler  
*recessed floor luminaire*

silber mit runder Abdeckung / *silver with round cover plate*

Best.-Nr. order code	Lichtfarbe emitted colour	Abstrahlwinkel beam angle	UVP* retail price
151740	weiß / <i>white</i>	25°	233,00 €
151741	warm weiß / <i>warm white</i>	25°	233,00 €
151743	rot / <i>red</i>	25°	207,00 €
151745	blau / <i>blue</i>	25°	207,00 €
151747	RGB	6°	207,00 €
151749	RGB	25°	207,00 €



**Anwendungsbereiche  
applications**

- Architekturlicht  
*architectural lighting*
- Landschaftsbau  
*landscape lighting*
- Dekorationslicht  
*decorative lighting*

**ARC SOURCE INGROUND 7**  
rund / round  
120 x 190 mm (ø x H)

**Zusatzinformationen  
Additional information**

Ansteuerungen und Zubehör finden Sie in Kapitel 13.01  
*Controllers and accessories can be found in chapter 13.01*



**ARC SOURCE INGROUND 7**

Bodeneinbaustrahler  
*recessed floor luminaire*

silber mit runder Abdeckung / *silver with round cover plate*

Best.-Nr. order code	Lichtfarbe emitted colour	Abstrahlwinkel beam angle	UVP* retail price
151760	weiß / <i>white</i>	25°	247,00 €
151761	warm weiß / <i>warm white</i>	25°	251,00 €
151762	RGB+W	6°	229,00 €
151763	RGB+W	25°	229,00 €



**Anwendungsbereiche  
applications**

- Architekturlicht  
*architectural lighting*
- Landschaftsbau  
*landscape lighting*
- Dekorationslicht  
*decorative lighting*

**ARC SOURCE INGROUND 12**  
rund / round  
179 x 158,5 mm (ø x H)

**Zusatzinformationen  
additional information**

Ansteuerungen und Zubehör finden Sie in Kapitel 13.01  
*Controllers and accessories can be found in chapter 13.01*



**ARC SOURCE INGROUND 12**

Bodeneinbaustrahler  
*recessed floor luminaire*

silber mit runder Abdeckung / *silver with round cover plate*

Best.-Nr. order code	Lichtfarbe emitted colour	Abstrahlwinkel beam angle	UVP* retail price
151770	weiß / <i>white</i>	25°	416,00 €
151771	warm weiß / <i>warm white</i>	25°	424,00 €
151780	smart-white	25°	420,00 €
151773	rot / <i>red</i>	25°	384,00 €
151775	blau / <i>blue</i>	25°	398,00 €
151777	RGB	6°	384,00 €
151778	RGB	15°	384,00 €
151779	RGB	25°	384,00 €
151776	RGB+WW	25°	402,00 €



© TRAXON TECHNOLOGIES LTD.

## 2.00 WAND- UND DECKENEINBAUSTRALER

Wand- und Deckeneinbauringe gehören traditionell zur Grundausstattung vieler Gebäude. Auch hier stellt die LED Lichttechnik oft „die bessere Alternative“ zu herkömmlichen Lösungen dar. Die geringe Wärmeentwicklung und die teilweise sehr niedrigen Einbautiefen bieten neben den anderen bekannten Vorteilen viele positive neue Aspekte bei der Umsetzung von individuellen Lichtlösungen.

### CEILING AND WALL MOUNTED DOWNLIGHTS

Downlights are traditional tools for building illumination. LED technology offers valuable alternatives to conventional solutions. Low operating temperatures and smallest space requirements deliver, next to the well known positive features of LED lighting, new and interesting aspects for individual lighting solutions.



#### Anwendungsbereiche applications

- Architekturlicht  
architectural lighting
- Möbel- u. Vitrinenbeleuchtung  
furniture and display lighting
- Dekorationslicht  
decorative lighting

**COINLIGHT CL01-BID**  
50 x 36 mm (ø x H)

#### Zusatzinformation Additional information

Eingebauter Treiber, für optionale Dimmung siehe Zubehör  
Ansteuerungen und Zubehör finden Sie in Kapitel 13.02  
Build-in driver, see accessories for dimming options  
Controllers and accessories can be found in chapter 13.02

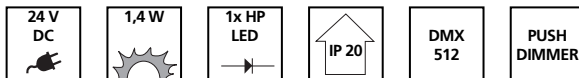

## 2.01 COINLIGHT CL01-BID

Einbaustrahler  
recessed luminaire

silber-grau, transparente Abdeckung / silver-grey, clear cover			
Best.-Nr.	Lichtfarbe	Abstrahlwinkel	UVP*
order code	emitted colour	beam angle	retail price
151820	weiß / white	140°	93,00 €
151821	warm weiß / warm white	140°	93,00 €
151822	amber / amber	140°	93,00 €
151823	rot / red	140°	93,00 €
151824	grün / green	140°	93,00 €
151825	blau / blue	140°	93,00 €

schwarz, transparente Abdeckung / black, clear cover			
Best.-Nr.	Lichtfarbe	Abstrahlwinkel	UVP*
order code	emitted colour	beam angle	retail price
151830	weiß / white	140°	93,00 €
151831	warm weiß / warm white	140°	93,00 €
151832	amber / amber	140°	93,00 €
151833	rot / red	140°	93,00 €
151834	grün / green	140°	93,00 €
151835	blau / blue	140°	93,00 €

silber-grau, opale Abdeckung / silver-grey, opaque cover			
Best.-Nr.	Lichtfarbe	Abstrahlwinkel	UVP*
order code	emitted colour	beam angle	retail price
151840	weiß / white	140°	93,00 €
151841	warm weiß / warm white	140°	93,00 €
151842	amber / amber	140°	93,00 €
151843	rot / red	140°	93,00 €
151844	grün / green	140°	93,00 €
151845	blau / blue	140°	93,00 €

schwarz, opale Abdeckung / black, opaque cover			
Best.-Nr.	Lichtfarbe	Abstrahlwinkel	UVP*
order code	emitted colour	beam angle	retail price
151850	weiß / white	140°	93,00 €
151851	warm weiß / warm white	140°	93,00 €
151852	amber / amber	140°	93,00 €
151853	rot / red	140°	93,00 €
151854	grün / green	140°	93,00 €
151855	blau / blue	140°	93,00 €



**Anwendungsbereiche**  
*applications*

- Architekturlicht  
*architectural lighting*
- Möbel- u. Vitrinenbeleuchtung  
*furniture and display lighting*
- Dekorationslicht  
*decorative lighting*

**COINLIGHT CL03-BID-C**  
50 x 38 mm (ø x H)

**Zusatzinformationen**  
*Additional information*

Eingebauter Treiber, für optionale Dimmung siehe Zubehör  
Ansteuerungen und Zubehör finden Sie in Kapitel 13.02  
*Build-in driver, see accessories for dimming options*  
*Controllers and accessories can be found in chapter 13.02*

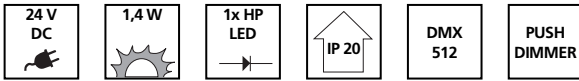

**2.01 COINLIGHT CL03-BID-C**

Einbaustrahler  
*recessed luminaire*

silber-graues Gehäuse / *silver-grey housing*

Best.-Nr. <i>order code</i>	Lichtfarbe <i>emitted colour</i>	Abstrahlwinkel <i>beam angle</i>	UVP* <i>retail price</i>
151860	weiß / <i>white</i>	12°	129,00 €
151861	warm weiß / <i>warm white</i>	12°	129,00 €
151862	amber / <i>amber</i>	12°	129,00 €
151863	rot / <i>red</i>	12°	129,00 €
151864	grün / <i>green</i>	12°	129,00 €
151865	blau / <i>blue</i>	12°	129,00 €
151866	weiß / <i>white</i>	30°	129,00 €
151867	warm weiß / <i>warm white</i>	30°	129,00 €
151868	amber / <i>amber</i>	30°	129,00 €
151869	rot / <i>red</i>	30°	129,00 €
151870	grün / <i>green</i>	30°	129,00 €
151871	blau / <i>blue</i>	30°	129,00 €
151872	weiß / <i>white</i>	50°	129,00 €
151873	warm weiß / <i>warm white</i>	50°	129,00 €
151874	amber / <i>amber</i>	50°	129,00 €
151875	rot / <i>red</i>	50°	129,00 €
151876	grün / <i>green</i>	50°	129,00 €
151877	blau / <i>blue</i>	50°	129,00 €



**Anwendungsbereiche**  
*applications*

- Architekturlicht  
*architectural lighting*
- Möbel- u. Vitrinenbeleuchtung  
*furniture and display lighting*
- Dekorationslicht  
*decorative lighting*

**MIKROLED SQ**  
40 x 40 x 17 mm (L x B x H)

**Zusatzinformationen**  
*Additional information*

Das passende Netzteil finden Sie in Kapitel 13.10  
*The right power supply can be found in chapter 13.10*

**2.02 MIKROLED SQ**

Einbaustrahler  
*recessed luminaire*

weiße LEDs / *white LEDs*

Best.-Nr. <i>order code</i>	Gehäusefarbe <i>housing</i>	Abstrahlwinkel <i>beam angle</i>	UVP* <i>retail price</i>
151880	chrom / <i>chrome</i>	25°	10,00 €
151881	matt-chrom / <i>chrome-matt</i>	25°	10,00 €
151882	messing / <i>brass</i>	25°	10,00 €



**Anwendungsbereiche**  
*applications*

- Architekturlicht  
*architectural lighting*
- Möbel- u. Vitrinenbeleuchtung  
*furniture and display lighting*
- Dekorationslicht  
*decorative lighting*

**MIKROLED RD**  
60 x 17 mm (ø x H)

**Zusatzinformationen**  
*Additional information*

Das passende Netzteil finden Sie in Kapitel 13.10  
*The right power supply can be found in chapter 13.10*

**2.03 MIKROLED RD**

Einbaustrahler  
*recessed luminaire*

weiße LEDs / *white LEDs*

Best.-Nr. <i>order code</i>	Gehäusefarbe <i>housing</i>	Abstrahlwinkel <i>beam angle</i>	UVP* <i>retail price</i>
151883	chrom / <i>chrome</i>	25°	14,00 €
151884	chrom-matt / <i>matt-chrome</i>	25°	14,00 €
151885	messing / <i>brass</i>	25°	14,00 €

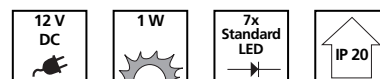



**Anwendungsbereiche**  
*applications*

- Architekturlicht  
*architectural lighting*
- Möbel- u. Vitrinenbeleuchtung  
*furniture and display lighting*
- Dekorationslicht  
*decorative lighting*

**GUIDA DOME**  
50 x 9 mm (ø x H)

**Zusatzinformationen**  
*Additional information*

Den passenden Treiber und Zubehör finden Sie in Kapitel 13.06  
*The right driver and accessories can be found in chapter 13.06*

**2.04 GUIDA DOME**

Einbaustrahler  
*recessed luminaire*

silber-graues Gehäuse / *silver-grey housing*

Best.-Nr. <i>order code</i>	Lichtfarbe <i>emitted colour</i>	Abstrahlwinkel <i>beam angle</i>	UVP* <i>retail price</i>
151890	weiß / <i>white</i>	160°	55,00 €
151891	warm weiß / <i>warm white</i>	160°	55,00 €
151892	amber / <i>amber</i>	160°	55,00 €
151893	rot / <i>red</i>	160°	55,00 €
151894	grün / <i>green</i>	160°	55,00 €
151895	blau / <i>blue</i>	160°	55,00 €

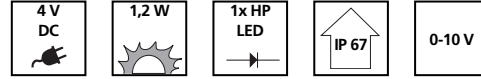

**Anwendungsbereiche**  
*applications*

- Architekturlicht  
*architectural lighting*
- Möbel- u. Vitrinenbeleuchtung  
*furniture and display lighting*
- Dekorationslicht  
*decorative lighting*

**GUIDA EYELID**  
50 x 8 mm (ø x H)

**Zusatzinformationen**  
*Additional information*

Den passenden Treiber und Zubehör finden Sie in Kapitel 13.06  
*The right driver and accessories can be found in chapter 13.06*

**2.05 GUIDA EYELID**

Einbaustrahler  
*recessed luminaire*

silber-graues Gehäuse / *silver-grey housing*

Best.-Nr. <i>order code</i>	Lichtfarbe <i>emitted colour</i>	Abstrahlwinkel <i>beam angle</i>	UVP* <i>retail price</i>
151896	weiß / <i>white</i>	-	57,00 €
151897	warm weiß / <i>warm white</i>	-	57,00 €
151898	amber / <i>amber</i>	-	57,00 €
151899	rot / <i>red</i>	-	57,00 €
151900	grün / <i>green</i>	-	57,00 €
151901	blau / <i>blue</i>	-	57,00 €

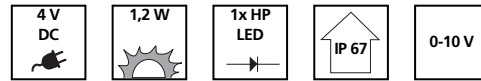

**Anwendungsbereiche**  
*applications*

- Architekturlicht  
*architectural lighting*
- Möbel- u. Vitrinenbeleuchtung  
*furniture and display lighting*
- Dekorationslicht  
*decorative lighting*

**GUIDA FLUSH**  
50 x 6,5 mm (ø x H)

**Zusatzinformationen**  
*Additional information*

Den passenden Treiber und Zubehör finden Sie in Kapitel 13.06  
*The right driver and accessories can be found in chapter 13.06*

**2.06 GUIDA FLUSH**

Einbaustrahler  
*recessed luminaire*

silber-graues Gehäuse / *silver-grey housing*

Best.-Nr. <i>order code</i>	Lichtfarbe <i>emitted colour</i>	Abstrahlwinkel <i>beam angle</i>	UVP* <i>retail price</i>
151902	weiß / <i>white</i>	160°	55,00 €
151903	warm weiß / <i>warm white</i>	160°	55,00 €
151904	amber / <i>amber</i>	160°	55,00 €
151905	rot / <i>red</i>	160°	55,00 €
151906	grün / <i>green</i>	160°	55,00 €
151907	blau / <i>blue</i>	160°	55,00 €

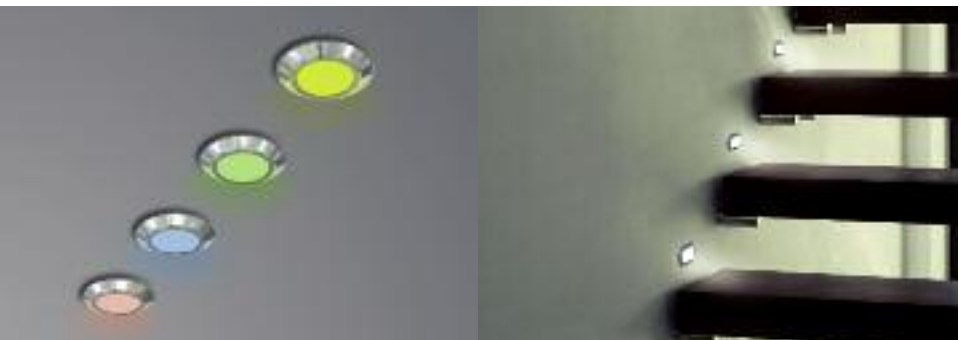
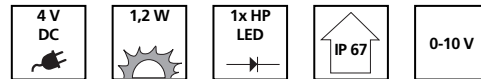





**Anwendungsbereiche**  
*applications*

- Architekturlicht  
*architectural lighting*
- Möbel- u. Vitrinenbeleuchtung  
*furniture and display lighting*
- Dekorationslicht  
*decorative lighting*

**BULLET LIGHT**  
18 x 20 mm (ø x H)

**Zusatzinformationen**  
*Additional information*

Das passende Netzteil und Zubehör finden Sie in Kapitel 13.05  
*The right power supply and accessories can be found in chapter 13.05*

**2.07 BULLET LIGHT**

Einbaustrahler  
*recessed luminaire*

silbernes Gehäuse / *silver housing*

Best.-Nr. <i>order code</i>	Lichtfarbe <i>emitted colour</i>	Abstrahlwinkel <i>beam angle</i>	UVP* <i>retail price</i>
151910	weiß / <i>white</i>	160°	8,20 €
151911	warm weiß / <i>warm white</i>	160°	8,20 €
151912	amber / <i>amber</i>	160°	7,30 €
151913	rot / <i>red</i>	160°	7,30 €
151914	grün / <i>green</i>	160°	7,30 €
151915	blau / <i>blue</i>	160°	7,30 €

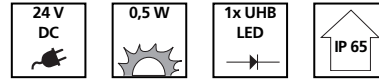

**Anwendungsbereiche**  
*applications*

- Architekturlicht  
*architectural lighting*
- Möbel- u. Vitrinenbeleuchtung  
*furniture and display lighting*
- Dekorationslicht  
*decorative lighting*

**COURTESY LIGHT**  
72 x 21 mm (ø x H)

**Zusatzinformationen**  
*Additional information*

Das passende Netzteil und Zubehör finden Sie in Kapitel 13.05  
*The right power supply and accessories can be found in chapter 13.05*

**2.08 COURTESY LIGHT**

Einbaustrahler  
*recessed luminaire*

silbernes Gehäuse / *silver housing*

Best.-Nr. <i>order code</i>	Lichtfarbe <i>emitted colour</i>	Abstrahlwinkel <i>beam angle</i>	UVP* <i>retail price</i>
151916	weiß / <i>white</i>	160°	18,80 €
151917	warm weiß / <i>warm white</i>	160°	18,80 €
151918	amber / <i>amber</i>	160°	17,10 €
151919	rot / <i>red</i>	160°	17,10 €
151920	grün / <i>green</i>	160°	17,10 €
151921	blau / <i>blue</i>	160°	17,10 €

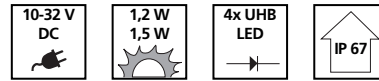

**Anwendungsbereiche**  
*applications*

- Architekturlicht  
*architectural lighting*
- Möbel- u. Vitrinenbeleuchtung  
*furniture and display lighting*
- Stufenbeleuchtung  
*stair illumination*

**STEP LIGHT**  
85 x 30 x 23 mm (L x B x H)

**Zusatzinformationen**  
*Additional information*

Das passende Netzteil und Zubehör finden Sie in Kapitel 13.05  
*The right power supply and accessories can be found in chapter 13.05*

**2.09 STEP LIGHT**

Einbaustrahler  
*recessed luminaire*

silbernes Gehäuse / *silver housing*

Best.-Nr. <i>order code</i>	Lichtfarbe <i>emitted colour</i>	Abstrahlwinkel <i>beam angle</i>	UVP* <i>retail price</i>
151922	weiß / <i>white</i>	160°	17,10 €
151923	warm weiß / <i>warm white</i>	160°	17,10 €
151924	amber / <i>amber</i>	160°	15,10 €
151925	rot / <i>red</i>	160°	15,10 €
151926	grün / <i>green</i>	160°	15,10 €
151927	blau / <i>blue</i>	160°	15,10 €

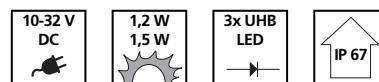

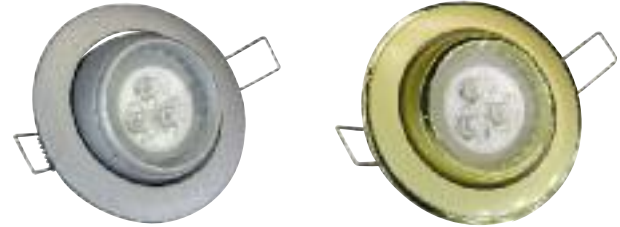

### Anwendungsbereiche applications

- Architekturlicht  
architectural lighting
- Möbel- u. Vitrinenbeleuchtung  
furniture and display lighting
- Dekorationslicht  
decorative lighting

**DUCAT**  
95 x 56 mm (ø x H)

### Zusatzinformationen Additional information

Eingebauter Treiber, für optionale Dimmung siehe Zubehör  
Ansteuerungen und Zubehör finden Sie in Kapitel 13.02  
Build-in driver, see accessories for dimming options  
Controllers and accessories can be found in chapter 13.02

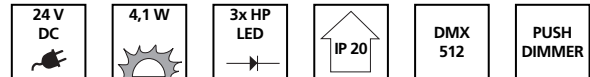

Andere Gehäuse- und Lichtfarben sind auf Anfrage erhältlich  
Other housings and colours of light are available on request



## 2.10 DUCAT

Einbaustrahler  
recessed luminaire

weißes Gehäuse / white housing

Best.-Nr. order code	Lichtfarbe emitted colour	Abstrahlwinkel beam angle	UVP* retail price
151930	weiß / white	12°	124,00 €
151931	warm weiß / warm white	12°	124,00 €
151932	weiß / white	30°	124,00 €
151933	warm weiß / warm white	30°	124,00 €

schwarzes Gehäuse / black housing

Best.-Nr. order code	Lichtfarbe emitted colour	Abstrahlwinkel beam angle	UVP* retail price
151936	weiß / white	12°	124,00 €
151937	warm weiß / warm white	12°	124,00 €
151938	weiß / white	30°	124,00 €
151939	warm weiß / warm white	30°	124,00 €

silber-graues Gehäuse / silver-grey housing

Best.-Nr. order code	Lichtfarbe emitted colour	Abstrahlwinkel beam angle	UVP* retail price
151942	weiß / white	12°	124,00 €
151943	warm weiß / warm white	12°	124,00 €
151944	weiß / white	30°	124,00 €
151945	warm weiß / warm white	30°	124,00 €

goldenes Gehäuse / golden housing

Best.-Nr. order code	Lichtfarbe emitted colour	Abstrahlwinkel beam angle	UVP* retail price
151948	weiß / white	12°	147,00 €
151949	warm weiß / warm white	12°	147,00 €
151950	weiß / white	30°	147,00 €
151951	warm weiß / warm white	30°	147,00 €



### 3.00 AUFBAUSTRALER

Die Anforderungen der modernen Lichtgestaltung sind vielfältig. Neben einem ansprechenden Strahlerdesign sind Kriterien wie hohe Lichtleistung bei geringem Verbrauch, kleine Baugrößen und wartungsfreier Einsatz bei der Wahl des richtigen Produkts von hoher Priorität. Diese Kriterien werden heute von guten LED Strahlern erfüllt. Unsere Auswahl von professionellen Strahlern bietet Ihnen optimale Lösungen für fast jede Aufgabenstellung.

#### SURFACE MOUNTED FIXTURES

The requirements on modern lighting design are variously. Excellent fixture design, high light output combined with low consumption, smallest dimensions and reliability are important issues for the correct product choice. Those requirements can be achieved by using today's LED fixtures. A large selection of professional fixtures will provide you with solid solutions for nearly every demand.



#### Anwendungsbereiche applications

- Architekturlicht  
architectural lighting
- Wall Wash Effekte  
wall wash effects
- Ladenbau  
shop fitting

**ARCLINE OPTIC SMARTWHITE**  
50 x 78 mm (B x H)

#### Zusatzinformation Additional information

Ansteuerungen und Zubehör finden Sie in Kapitel 13.01  
Controllers and accessories can be found in chapter 13.01

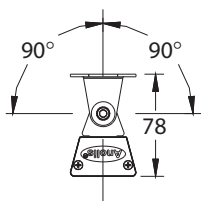
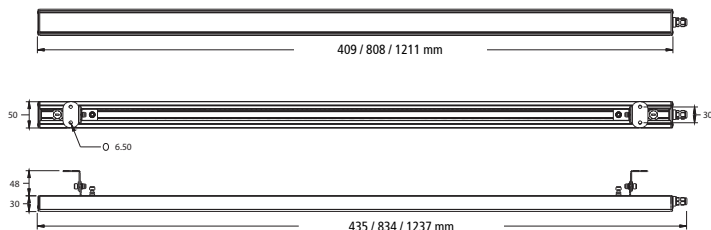
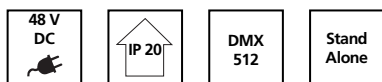

### 3.01 ARCLINE OPTIC SMARTWHITE

Linearer Aufbaustrahler / linear luminaire  
silber / silver

#### ARCLINE OPTIC 12 SMARTWHITE

Länge / length: 409 mm

Best.-Nr. order code	Farbtemperatur colour temperature	Abstrahlwinkel beam angle	UVP* retail price
152060	3.300 K - 6.500 K	6°	344,00 €
152061	3.300 K - 6.500 K	15°	344,00 €
152062	3.300 K - 6.500 K	25°	344,00 €
152063	3.300 K - 6.500 K	25° x 6°	344,00 €

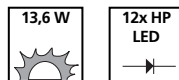

#### ARCLINE OPTIC 24 SMARTWHITE

Länge / length: 808 mm

Best.-Nr. order code	Farbtemperatur colour temperature	Abstrahlwinkel beam angle	UVP* retail price
152068	3.300 K - 6.500 K	6°	631,00 €
152069	3.300 K - 6.500 K	15°	631,00 €
152070	3.300 K - 6.500 K	25°	631,00 €
152071	3.300 K - 6.500 K	25° x 6°	631,00 €

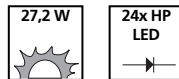

#### ARCLINE OPTIC 36 SMARTWHITE

Länge / length: 1211 mm

Best.-Nr. order code	Farbtemperatur colour temperature	Abstrahlwinkel beam angle	UVP* retail price
152072	3.300 K - 6.500 K	6°	887,00 €
152073	3.300 K - 6.500 K	15°	887,00 €
152074	3.300 K - 6.500 K	25°	887,00 €
152075	3.300 K - 6.500 K	25° x 6°	887,00 €

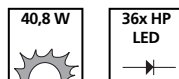



### Anwendungsbereiche applications

- Architekturlicht  
architectural lighting
- Wall Wash Effekte  
wall wash effects
- Landschaftsbau  
landscape lighting

**STR9**  
72 x 50 mm (B x H)

### Zusatzinformation Additional information

STR9 ist auf Anfrage auch in anderen Ausführungen erhältlich  
Ansteuerungen und Zubehör finden Sie in Kapitel 13.02  
STR9 is available in different configurations on request  
Controllers and accessories can be found in chapter 13.02



## 3.02 STR9

Linearer Aufbaustrahler / linear luminaire  
silber-grau / silver-grey

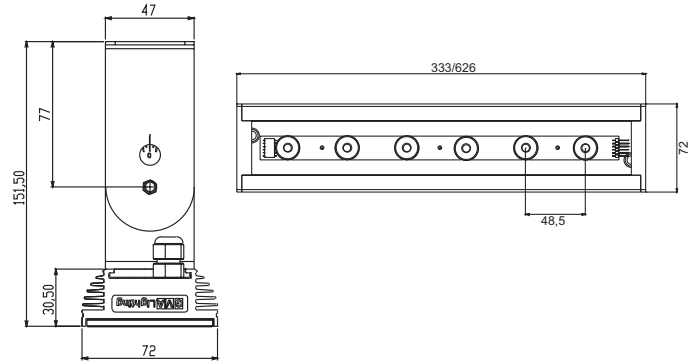

### STR9

Länge / length: 345 mm

Best.-Nr. order code	Lichtfarbe emitted colour	Abstrahlwinkel beam angle	UVP* retail price
152000	weiß / white	12°	300,00 €
152001	weiß / white	30°	300,00 €
152002	weiß / white	50°	300,00 €
152003	weiß / white	50°x12°	300,00 €
152004	warm weiß / warm white	12°	300,00 €
152005	warm weiß / warm white	30°	300,00 €
152006	warm weiß / warm white	50°	300,00 €
152007	warm weiß / warm white	50°x12°	300,00 €

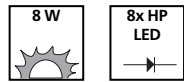

### STR9

Länge / length: 929 mm

Best.-Nr. order code	Lichtfarbe emitted colour	Abstrahlwinkel beam angle	UVP* retail price
152032	weiß / white	12°	620,00 €
152033	weiß / white	30°	620,00 €
152034	weiß / white	50°	620,00 €
152035	weiß / white	50°x12°	620,00 €
152036	warm weiß / warm white	12°	620,00 €
152037	warm weiß / warm white	30°	620,00 €
152038	warm weiß / warm white	50°	620,00 €
152039	warm weiß / warm white	50°x12°	620,00 €

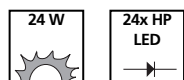

### STR9

Länge / length: 637 mm

Best.-Nr. order code	Lichtfarbe emitted colour	Abstrahlwinkel beam angle	UVP* retail price
152016	weiß / white	12°	480,00 €
152017	weiß / white	30°	480,00 €
152018	weiß / white	50°	480,00 €
152019	weiß / white	50°x12°	480,00 €
152020	warm weiß / warm white	12°	480,00 €
152021	warm weiß / warm white	30°	480,00 €
152022	warm weiß / warm white	50°	480,00 €
152023	warm weiß / warm white	50°x12°	480,00 €

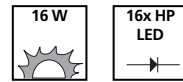

### STR9

Länge / length: 1212 mm

Best.-Nr. order code	Lichtfarbe emitted colour	Abstrahlwinkel beam angle	UVP* retail price
152040	weiß / white	12°	740,00 €
152041	weiß / white	30°	740,00 €
152042	weiß / white	50°	740,00 €
152043	weiß / white	50°x12°	740,00 €
152044	warm weiß / warm white	12°	740,00 €
152045	warm weiß / warm white	30°	740,00 €
152046	warm weiß / warm white	50°	740,00 €
152047	warm weiß / warm white	50°x12°	740,00 €

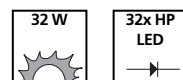



**Anwendungsbereiche  
applications**

- Architekturlicht  
*architectural lighting*
- Wall Wash Effekte  
*wall wash effects*
- Laden- und Messebau  
*shop and exhibition lighting*

**ARCLINE**  
50 x 68 mm (B x H)

**3.03 ARCLINE**

Linearer Aufbaustrahler / *linear luminaire*  
silber / *silver*

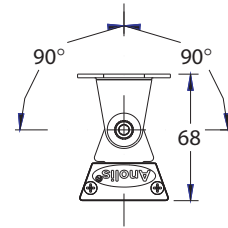
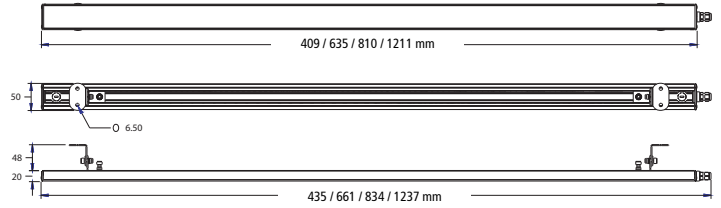

**Zusatzinformation  
Additional information**

Ansteuerungen und Zubehör finden Sie in Kapitel 13.01  
*Controllers and accessories can be found in chapter 13.01*



**ARCLINE 12**

Länge / *length*: 409 mm

Best.-Nr. <i>order code</i>	Lichtfarbe <i>emitted colour</i>	Abstrahlwinkel <i>beam angle</i>	UVP* <i>retail price</i>
152080	weiß / <i>white</i>	170°	309,00 €
152081	warm weiß / <i>warm white</i>	170°	316,00 €
152083	rot / <i>red</i>	170°	258,00 €
152085	blau / <i>blue</i>	170°	280,00 €
152086	RGB	170°	258,00 €

**ARCLINE 18**

Länge / *length*: 635 mm

Best.-Nr. <i>order code</i>	Lichtfarbe <i>emitted colour</i>	Abstrahlwinkel <i>beam angle</i>	UVP* <i>retail price</i>
152090	weiß / <i>white</i>	170°	420,00 €
152091	warm weiß / <i>warm white</i>	170°	429,00 €
152093	rot / <i>red</i>	170°	351,00 €
152095	blau / <i>blue</i>	170°	373,00 €
152096	RGB	170°	351,00 €

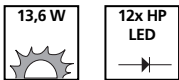

**ARCLINE 24**

Länge / *length*: 810 mm

Best.-Nr. <i>order code</i>	Lichtfarbe <i>emitted colour</i>	Abstrahlwinkel <i>beam angle</i>	UVP* <i>retail price</i>
152100	weiß / <i>white</i>	170°	524,00 €
152101	warm weiß / <i>warm white</i>	170°	538,00 €
152103	rot / <i>red</i>	170°	433,00 €
152105	blau / <i>blue</i>	170°	467,00 €
152106	RGB	170°	433,00 €

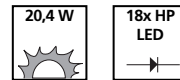

**ARCLINE 36**

Länge / *length*: 1211 mm

Best.-Nr. <i>order code</i>	Lichtfarbe <i>emitted colour</i>	Abstrahlwinkel <i>beam angle</i>	UVP* <i>retail price</i>
152110	weiß / <i>white</i>	170°	758,00 €
152111	warm weiß / <i>warm white</i>	170°	773,00 €
152113	rot / <i>red</i>	170°	664,00 €
152115	blau / <i>blue</i>	170°	664,00 €
152116	RGB	170°	664,00 €

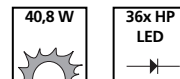
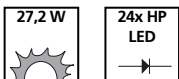

ANOLIS Artikel erhalten Sie in weiteren Lichtfarben, Größen und Abstrahlwinkeln auf Anfrage.  
*ANOLIS products are also available in further emitted colours, sizes and beam angles on request.*



**Anwendungsbereiche  
applications**

- Architekturlicht  
*architectural lighting*
- Wall Wash Effekte  
*wall wash effects*
- Laden- und Messebau  
*shop and exhibition lighting*

**ARCLINE OPTIC**  
50 x 78 mm (B x H)

**3.04 ARCLINE OPTIC**

Linearer Aufbaustrahler / *linear luminaire*  
silber / *silver*

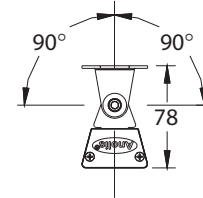
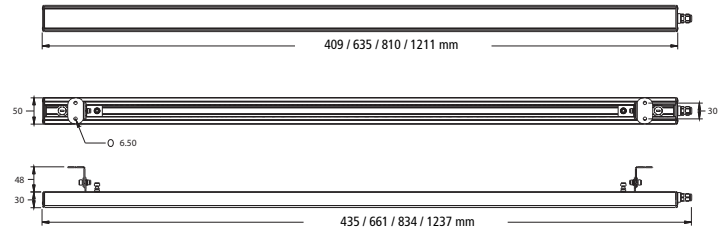

**Zusatzinformation  
Additional information**

Ansteuerungen und Zubehör finden Sie in Kapitel 13.01  
*Controllers and accessories can be found in chapter 13.01*



**ARCLINE OPTIC 12**

Länge / *length*: 409 mm

Best.-Nr. <i>order code</i>	Lichtfarbe <i>emitted colour</i>	Abstrahlwinkel <i>beam angle</i>	UVP* <i>retail price</i>
152120	weiß / <i>white</i>	25° x 6°	340,00 €
152121	warm weiß / <i>warm white</i>	25° x 6°	347,00 €
152123	rot / <i>red</i>	25° x 6°	304,00 €
152125	blau / <i>blue</i>	25° x 6°	320,00 €
152126	RGB	6°	304,00 €
152127	RGB	15°	304,00 €
152128	RGB	25°	304,00 €
152129	RGB	25° x 6°	304,00 €

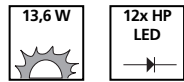

**ARCLINE OPTIC 24**

Länge / *length*: 810 mm

Best.-Nr. <i>order code</i>	Lichtfarbe <i>emitted colour</i>	Abstrahlwinkel <i>beam angle</i>	UVP* <i>retail price</i>
152140	weiß / <i>white</i>	25° x 6°	624,00 €
152141	warm weiß / <i>warm white</i>	25° x 6°	636,00 €
152143	rot / <i>red</i>	25° x 6°	549,00 €
152145	blau / <i>blue</i>	25° x 6°	571,00 €
152146	RGB	6°	549,00 €
152147	RGB	15°	549,00 €
152148	RGB	25°	549,00 €
152149	RGB	25° x 6°	549,00 €

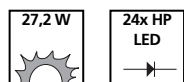

**ARCLINE OPTIC 18**

Länge / *length*: 635 mm

Best.-Nr. <i>order code</i>	Lichtfarbe <i>emitted colour</i>	Abstrahlwinkel <i>beam angle</i>	UVP* <i>retail price</i>
152130	weiß / <i>white</i>	25° x 6°	491,00 €
152131	warm weiß / <i>warm white</i>	25° x 6°	500,00 €
152133	rot / <i>red</i>	25° x 6°	431,00 €
152135	blau / <i>blue</i>	25° x 6°	456,00 €
152136	RGB	6°	431,00 €
152137	RGB	15°	431,00 €
152138	RGB	25°	431,00 €
152139	RGB	25° x 6°	431,00 €

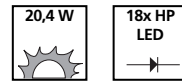

**ARCLINE OPTIC 36**

Länge / *length*: 1211 mm

Best.-Nr. <i>order code</i>	Lichtfarbe <i>emitted colour</i>	Abstrahlwinkel <i>beam angle</i>	UVP* <i>retail price</i>
152150	weiß / <i>white</i>	25° x 6°	876,00 €
152151	warm weiß / <i>warm white</i>	25° x 6°	891,00 €
152153	rot / <i>red</i>	25° x 6°	782,00 €
152155	blau / <i>blue</i>	25° x 6°	818,00 €
152156	RGB	6°	782,00 €
152157	RGB	15°	782,00 €
152158	RGB	25°	782,00 €
152159	RGB	25° x 6°	782,00 €

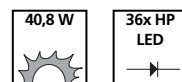

ANOLIS Artikel erhalten Sie in weiteren Lichtfarben, Größen und Abstrahlwinkeln auf Anfrage.  
*ANOLIS products are also available in further emitted colours, sizes and beam angles on request.*



**Anwendungsbereiche  
applications**

- Architekturlicht  
*architectural lighting*
- Wall Wash Effekte  
*wall wash effects*
- Landschaftsbau  
*landscape lighting*

**ARCLINE OUTDOOR OPTIC**  
65 x 96 mm (B x H)

**3.05 ARCLINE OUTDOOR OPTIC**

Linearer Aufbaustrahler / *linear luminaire*  
silber / *silver*

**Zusatzinformation  
Additional information**

Ansteuerungen und Zubehör finden Sie in Kapitel 13.01  
*Controllers and accessories can be found in chapter 13.01*



**ARCLINE OUTDOOR OPTIC 18**

Länge / *length*: 665 mm

Best.-Nr. <i>order code</i>	Lichtfarbe <i>emitted colour</i>	Abstrahlwinkel <i>beam angle</i>	UVP* <i>retail price</i>
152160	RGB	6°	560,00 €
152161	RGB	15°	560,00 €
152162	RGB	25°	560,00 €
152163	RGB	25° x 6°	560,00 €

**ARCLINE OUTDOOR OPTIC 18/K2**

Länge / *length*: 665 mm

Best.-Nr. <i>order code</i>	Lichtfarbe <i>emitted colour</i>	Abstrahlwinkel <i>beam angle</i>	UVP* <i>retail price</i>
152164	RGB	6°	644,00 €
152169	RGB	15°	644,00 €
152178	RGB	25°	644,00 €
152179	RGB	25°x6°	644,00 €

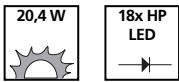

**ARCLINE OUTDOOR OPTIC 36**

Länge / *length*: 1241 mm

Best.-Nr. <i>order code</i>	Lichtfarbe <i>emitted colour</i>	Abstrahlwinkel <i>beam angle</i>	UVP* <i>retail price</i>
152165	RGB	6°	933,00 €
152166	RGB	15°	933,00 €
152167	RGB	25°	933,00 €
152168	RGB	25° x 6°	933,00 €

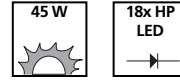

**ARCLINE OUTDOOR OPTIC 36/K2**

Länge / *length*: 1241 mm

Best.-Nr. <i>order code</i>	Lichtfarbe <i>emitted colour</i>	Abstrahlwinkel <i>beam angle</i>	UVP* <i>retail price</i>
152180	RGB	6°	1073,00 €
152181	RGB	15°	1073,00 €
152182	RGB	25°	1073,00 €
152183	RGB	25°x6°	1073,00 €

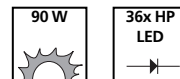
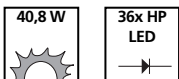



**Anwendungsbereiche  
applications**

- Architekturlicht  
*architectural lighting*
- Wall Wash Effekte  
*wall wash effects*
- Landschaftsbau  
*landscape lighting*

**ARCLINE DOUBLE  
OUTDOOR OPTIC**  
102 x 96 mm (B x H)

**3.06 ARCLINE DOUBLE OUTDOOR OPTIC**

Linearer Aufbaustrahler / *linear luminaire*  
silber / *silver*

**Zusatzinformation  
Additional information**

Ansteuerungen und Zubehör finden Sie in Kapitel 13.01  
*Controllers and accessories can be found in chapter 13.01*



**ARCLINE DOUBLE OUTDOOR OPTIC 36**

Länge / *length*: 665 mm

Best.-Nr. <i>order code</i>	Lichtfarbe <i>emitted colour</i>	Abstrahlwinkel <i>beam angle</i>	UVP* <i>retail price</i>
152170	RGB	6°	840,00 €
152171	RGB	15°	840,00 €
152172	RGB	25°	840,00 €
152173	RGB	25° x 6°	840,00 €

**ARCLINE DOUBLE OUTDOOR OPTIC 36/K2**

Länge / *length*: 665 mm

Best.-Nr. <i>order code</i>	Lichtfarbe <i>emitted colour</i>	Abstrahlwinkel <i>beam angle</i>	UVP* <i>retail price</i>
154691	RGB	6°	1113,00 €
154692	RGB	15°	1113,00 €
154693	RGB	25°	1113,00 €
154694	RGB	25°x6°	1113,00 €

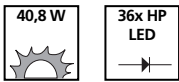

**ARCLINE DOUBLE OUTDOOR OPTIC 72**

Länge / *length*: 1241 mm

Best.-Nr. <i>order code</i>	Lichtfarbe <i>emitted colour</i>	Abstrahlwinkel <i>beam angle</i>	UVP* <i>retail price</i>
152174	RGB	6°	1.300,00 €
152175	RGB	15°	1.300,00 €
152176	RGB	25°	1.300,00 €
152177	RGB	25° x 6°	1.300,00 €

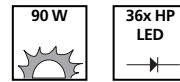

**ARCLINE DOUBLE OUTDOOR OPTIC 72/K2**

Länge / *length*: 1241 mm

Best.-Nr. <i>order code</i>	Lichtfarbe <i>emitted colour</i>	Abstrahlwinkel <i>beam angle</i>	UVP* <i>retail price</i>
152184	RGB	6°	1800,00 €
154710	RGB	15°	1800,00 €
154711	RGB	25°	1800,00 €
154712	RGB	25°x6°	1800,00 €

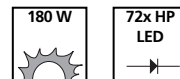

ANOLIS Artikel erhalten Sie in weiteren Lichtfarben, Größen und Abstrahlwinkeln auf Anfrage.  
*ANOLIS products are also available in further emitted colours, sizes and beam angles on request.*





**Anwendungsbereiche  
applications**

- Architekturlicht  
*architectural lighting*
- Landschaftsbau  
*landscape lighting*
- Dekorationslicht  
*decorative lighting*

**Z-POWER LED LINE IP**  
51 x 47 mm (B x H)

**Zusatzinformation  
Additional information**

Ansteuerungen und Zubehör finden Sie in Kapitel 13.03  
*Controllers and accessories can be found in chapter 13.03*

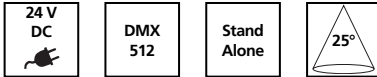

**Z-POWER LED LINE 50 IP 43 RGB**  
silber / silver

Best.-Nr. order code	Länge length	Lichtfarbe emitted colour	Leistung power	UVP* retail price
152185	300 mm	RGB	18 W	280,00 €
152186	600 mm	RGB	36 W	540,00 €
152187	1200 mm	RGB	72 W	1.060,00 €



**Z-POWER LED LINE 100 IP 43 RGB**  
silber / silver

Best.-Nr. order code	Länge length	Lichtfarbe emitted colour	Leistung power	UVP* retail price
152188	600 mm	RGB	18 W	300,00 €
152189	1200 mm	RGB	36 W	580,00 €



**3.07 Z-POWER LED LINE IP**  
Linearer Aufbaustrahler //linear luminaire

**Z-POWER LED LINE 50 IP 65 RGB**  
silber / silver

Best.-Nr. order code	Länge length	Lichtfarbe emitted colour	Leistung power	UVP* retail price
154810	300 mm	RGB	18 W	320,00 €
154811	600 mm	RGB	36 W	600,00 €
154812	1200 mm	RGB	72 W	1.140,00 €



**Z-POWER LED LINE 100 IP 65 RGB**  
silber / silver

Best.-Nr. order code	Länge length	Lichtfarbe emitted colour	Leistung power	UVP* retail price
154813	600 mm	RGB	18 W	420,00 €
154814	1200 mm	RGB	36 W	780,00 €



**Anwendungsbereiche  
applications**

- Architekturlicht  
*architectural lighting*
- Dekorationslicht  
*decorative lighting*
- Entertainment  
*entertainment lighting*

**LED PRO PIXEL 06**  
1200 x 95 x 100 mm (L x B x H)

**Zusatzinformation  
Additional information**

Ansteuerungen und Zubehör finden Sie in Kapitel 13.03  
*Controllers and accessories can be found in chapter 13.03*

**3.08 LED PRO PIXEL 06**  
Linearer Aufbaustrahler //linear luminaire  
schwarz / black

Best.-Nr. order code	Lichtfarbe emitted colour	Abstrahlwinkel beam angle	UVP* retail price
151991	RGB	25° (10°, 40° optional)	1.480,00 €

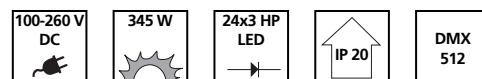



**Anwendungsbereiche**  
*applications*

- Architekturlicht  
*architectural lighting*
- Dekorationslicht  
*decorative lighting*
- Entertainment  
*entertainment lighting*

**LED PRO PIXEL 12**  
1200 x 95 x 100 mm (L x B x H)

**3.09 LED PRO PIXEL 12**

Linearer Aufbaustrahler //linear luminaire  
schwarz / black

Best.-Nr. order code	Lichtfarbe emitted colour	Abstrahlwinkel beam angle	UVP* retail price
151990	RGB	25° (10°, 40° optional)	2.480,00 €

**Zusatzinformation**  
*Additional information*

Ansteuerungen und Zubehör finden Sie in Kapitel 13.03  
*Controllers and accessories can be found in chapter 13.03*

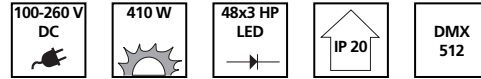

**Anwendungsbereiche**  
*applications*

- Architekturlicht  
*architectural lighting*
- Dekorationslicht  
*decorative lighting*
- Entertainment  
*entertainment lighting*

**LED NEO RGBAW**  
1000 x 120 x 80 mm (L x B x H)

**3.10 LED NEO RGBAW**

Linearer Aufbaustrahler //linear luminaire  
schwarz / black

Best.-Nr. order code	Lichtfarbe emitted colour	Abstrahlwinkel beam angle	UVP* retail price
151970	RGBAW	25° (10°, 40°, 15°x 90° optional)	3.380,00 €

**Zusatzinformation**  
*Additional information*

Ansteuerungen und Zubehör finden Sie in Kapitel 13.03  
*Controllers and accessories can be found in chapter 13.03*

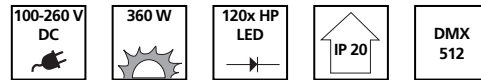

**Anwendungsbereiche**  
*applications*

- Architekturlicht  
*architectural lighting*
- Dekorationslicht  
*decorative lighting*
- Entertainment  
*entertainment lighting*

**LED WASH RGBAW**  
1200 x 120 x 80 mm (L x B x H)

**3.11 LED WASH RGBAW**

Linearer Aufbaustrahler //linear luminaire  
schwarz / black

Best.-Nr. order code	Lichtfarbe emitted colour	Abstrahlwinkel beam angle	UVP* retail price
151980	RGBAW	25° (10°, 40°, 15°x 90° optional)	3.480,00 €

**Zusatzinformation**  
*Additional information*

Ansteuerungen und Zubehör finden Sie in Kapitel 13.03  
*Controllers and accessories can be found in chapter 13.03*

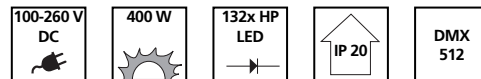



**Anwendungsbereiche  
applications**

- Architekturlicht  
*architectural lighting*
- Entertainment  
*entertainment lighting*
- Dekorationslicht  
*decorative lighting*

**LED MINI PAR RGB PRO**  
250 x 185 x 145 mm (L x B x H)

**Zusatzinformation  
Additional information**

Sehr gutes Preis- /Leistungsverhältnis  
*Very good price - performance ratio*

Andere Gehäuse- und Lichtfarben auf Anfrage  
*Other colours for housing and LEDs are available on request*

**3.12 LED MINI PAR RGB PRO**

Runder Aufbaustrahler  
*circular luminaire*

schwarzes Gehäuse / *black housing*

Best.-Nr. <i>order code</i>	Lichtfarbe <i>emitted colour</i>	Abstrahlwinkel <i>beam angle</i>	UVP* <i>retail price</i>
184686	RGB	25° (15° optional)	199,00 €

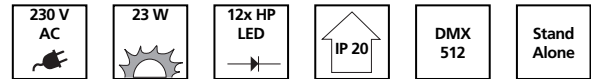

**Anwendungsbereiche  
applications**

- Architekturlicht  
*architectural lighting*
- Entertainment  
*entertainment lighting*
- Dekorationslicht  
*decorative lighting*

**LED STUDIO PAR RGB PRO**  
280 x 220 x 305 mm (L x B x H)

**Zusatzinformation  
Additional information**

Sehr gutes Preis- /Leistungsverhältnis  
*Very good price - performance ratio*

Andere Gehäuse- und Lichtfarben auf Anfrage  
*Other colours for housing and LEDs are available on request*

**3.13 LED STUDIO PAR RGB PRO**

Runder Aufbaustrahler  
*circular luminaire*

RGB / *RGB*

Best.-Nr. <i>order code</i>	Gehäusefarbe <i>colour</i>	Abstrahlwinkel <i>beam angle</i>	UVP* <i>retail price</i>
184674	schwarz / <i>black</i>	45°	320,00 €
184673	silber / <i>silver</i>	45°	320,00 €
184679	schwarz / <i>black</i>	15°	320,00 €
184678	silber / <i>silver</i>	15°	320,00 €
184680	Linsenset / <i>lensset</i>	15°	60,00 €

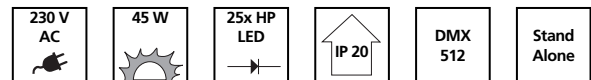

**Anwendungsbereiche  
applications**

- Architekturlicht  
*architectural lighting*
- Entertainment  
*entertainment lighting*
- Dekorationslicht  
*decorative lighting*

**LED STUDIO PAR AT3**  
376 x 249 x 241 mm (L x B x H)

**Zusatzinformation  
Additional information**

Sehr gutes Preis- /Leistungsverhältnis  
*Very good price - performance ratio*

RGB Farbmix über Triple Linse NJC, Khatod  
*RGB Colourmix via Triple lens NJC, Khatod*

**3.14 LED STUDIO PAR AT3**

Runder Aufbaustrahler  
*circular luminaire*

RGB / *RGB*

Best.-Nr. <i>order code</i>	Gehäusefarbe <i>colour</i>	Abstrahlwinkel <i>beam angle</i>	UVP* <i>retail price</i>
184682	schwarz / <i>black</i>	25°	599,00 €
184683	silber / <i>silver</i>	25°	599,00 €

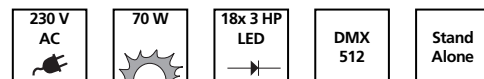

LITECRAFT LED PARs erhalten Sie bei einer Mindestbestellmenge von 50 Stück auch in anderen Gehäusefarben gegen Aufpreis.  
Bitte berücksichtigen Sie hierbei eine längere Lieferzeit.

*LITECRAFT LED PARs are also available in in coloured housings if higher quantity orders (min 50 pcs) are requested.  
Please ask for extra delivery time.*



**Anwendungsbereiche  
applications**

- Architekturlicht  
*architectural lighting*
- Entertainment  
*entertainment lighting*
- Dekorationslicht  
*decorative lighting*

**LED STUDIO PAR SW PRO**  
271 x 271 x 307 mm (L x B x H)

**Zusatzinformation  
Additional information**

Sehr gutes Preis- /Leistungsverhältnis  
*Very good price - performance ratio*

Andere Gehäusefarben auf Anfrage  
*Other colours for housing are available on request*

**3.15 LED STUDIO PAR SW PRO**

Runder Aufbaustrahler  
*circular luminaire*

Smartwhite / *smart-white*

Best.-Nr. order code	Gehäusefarbe colour	Abstrahlwinkel beam angle	UVP* retail price
184677	schwarz / <i>black</i>	25°	369,00 €
184676	silber / <i>silver</i>	25° (10° optional)	369,00 €

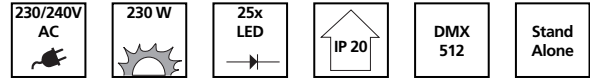

**Anwendungsbereiche  
applications**

- Architekturlicht  
*architectural lighting*
- Entertainment  
*entertainment lighting*
- Dekorationslicht  
*decorative lighting*

**LED OUTDOOR PAR AT3**  
365 x 333 x 296 mm (L x B x H)

**Zusatzinformation  
Additional information**

Sehr gutes Preis- /Leistungsverhältnis  
*Very good price - performance ratio*

RGB Farbmix über Triple Linse NJC, Khatod  
*RGB Colourmix via Triple lens NJC, Khatod*

**3.16 LED OUTDOOR PAR AT3**

Runder Aufbaustrahler  
*circular luminaire*

RGB / *RGB*

Best.-Nr. order code	Gehäusefarbe colour	Abstrahlwinkel beam angle	UVP* retail price
184684	schwarz / <i>black</i>	25°	670,00 €

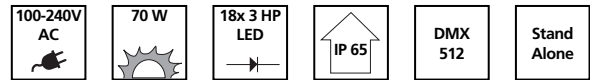

**Anwendungsbereiche  
applications**

- Architekturlicht  
*architectural lighting*
- Dekorationslicht  
*decorative lighting*
- Entertainment  
*entertainment lighting*

**LED POWERBAR 4 DMX**  
1074 x 160 x 83 mm (L x B x H)

**Zusatzinformation  
Additional information**

Vier DMX-Zonen, stufenlos dimmbar  
*Four DMX zones, steplessly dimmable*

**3.17 LED POWERBAR 4 DMX**

Asymmetrischer Aufbaustrahler / *asymmetric luminaire*  
schwarz / *black*

Best.-Nr. order code	Lichtfarbe emitted colour	Abstrahlwinkel beam angle	UVP* retail price
184681	RGB	10° x 40°	549,00 €

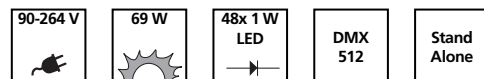

LITECRAFT LED PARs erhalten Sie bei einer Mindestbestellmenge von 50 Stück auch in anderen Gehäusefarben gegen Aufpreis.  
Bitte berücksichtigen Sie hierbei eine längere Lieferzeit.

*LITECRAFT LED PARs are also available in in coloured housings if higher quantity orders (min 50 pcs) are requested.*

*Please ask for extra delivery time.*



**Anwendungsbereiche  
applications**

- Architekturlicht  
*architectural lighting*
- Landschaftsbau  
*landscape lighting*
- Dekorationslicht  
*decorative lighting*

**ARCSOURCE OUTDOOR 3**  
93 x 82 x 140 mm (L x ø x H)

**Zusatzinformation  
Additional information**

Ansteuerungen und Zubehör finden Sie in Kapitel 13.01  
*Controllers and accessories can be found in chapter 13.01*

**3.18 ARCSOURCE OUTDOOR 3**

runder Aufbaustrahler  
*circular luminaire*

silbernes Gehäuse / *silver housing*

Best.-Nr. <i>order code</i>	Lichtfarbe <i>emitted colour</i>	Abstrahlwinkel <i>beam angle</i>	UVP* <i>retail price</i>
152250	weiß / <i>white</i>	25°	140,00 €
152251	warm weiß / <i>warm white</i>	25°	140,00 €
152253	rot / <i>red</i>	25°	127,00 €
152255	blau / <i>blue</i>	25°	129,00 €
152257	RGB	6°	127,00 €
152258	RGB	15°	127,00 €
152259	RGB	25°	127,00 €



**Anwendungsbereiche  
applications**

- Architekturlicht  
*architectural lighting*
- Landschaftsbau  
*landscape lighting*
- Dekorationslicht  
*decorative lighting*

**ARCSOURCE OUTDOOR 12**  
110 x 160 x 222 mm (L x ø x H)

**Zusatzinformation  
Additional information**

Ansteuerungen und Zubehör finden Sie in Kapitel 13.01  
*Controllers and accessories can be found in chapter 13.01*

**ARCSOURCE OUTDOOR 12**

runder Aufbaustrahler  
*circular luminaire*

silbernes Gehäuse / *silver housing*

Best.-Nr. <i>order code</i>	Lichtfarbe <i>emitted colour</i>	Abstrahlwinkel <i>beam angle</i>	UVP* <i>retail price</i>
152260	weiß / <i>white</i>	25°	416,00 €
152261	warm weiß / <i>warm white</i>	25°	424,00 €
152270	smart-white	25°	420,00 €
152263	rot / <i>red</i>	25°	384,00 €
152265	blau / <i>blue</i>	25°	384,00 €
152266	RGB+WW	25°	402,00 €
152267	RGB	6°	384,00 €
152268	RGB	15°	384,00 €
152269	RGB	25°	384,00 €



**Anwendungsbereiche  
applications**

- Architekturlicht  
*architectural lighting*
- Landschaftsbau  
*landscape lighting*
- Dekorationslicht  
*decorative lighting*

**ARCSOURCE OUTDOOR 36**  
132 mm x 216 mm x 180 mm (L x ø x H)

**Zusatzinformation  
Additional information**

Ansteuerungen und Zubehör finden Sie in Kapitel 13.01  
*Controllers and accessories can be found in chapter 13.01*

**ARCSOURCE OUTDOOR 36**

runder Aufbaustrahler  
*circular luminaire*

silbernes Gehäuse / *silver housing*

Best.-Nr. <i>order code</i>	Lichtfarbe <i>emitted colour</i>	Abstrahlwinkel <i>beam angle</i>	UVP* <i>retail price</i>
152252	weiß / <i>white</i>	25°	1084,00 €
152254	warm weiß / <i>warm white</i>	25°	1109,00 €
152264	smart-white	25°	1098,00 €
152256	rot / <i>red</i>	25°	1004,00 €
152262	blau / <i>blue</i>	25°	1062,00 €
152271	RGB	6°	1004,00 €
152272	RGB	15°	1004,00 €
152273	RGB	25°	1004,00 €





**Anwendungsbereiche  
applications**

- Architekturlicht  
*architectural lighting*
- Landschaftsbau  
*landscape lighting*
- Dekorationslicht  
*decorative lighting*

**ARCSOURCE WALL 3**  
115 x 60 x 88 mm (L x ø x H)

**Zusatzinformation  
Additional information**

Ansteuerungen und Zubehör finden Sie in Kapitel 13.01  
*Controllers and accessories can be found in chapter 13.01*

**3.19 ARCSOURCE WALL 3**

runder Aufbaustrahler  
*circular luminaire*

silbernes Gehäuse / *silver housing*

Best.-Nr. <i>order code</i>	Lichtfarbe <i>emitted colour</i>	Abstrahlwinkel <i>beam angle</i>	UVP* <i>retail price</i>
152280	weiß / <i>white</i>	25°	158,00 €
152281	warm weiß / <i>warm white</i>	25°	158,00 €
152283	rot / <i>red</i>	25°	144,00 €
152285	blau / <i>blue</i>	25°	147,00 €
152287	RGB	6°	144,00 €
152288	RGB	15°	144,00 €
152289	RGB	25°	144,00 €



**Anwendungsbereiche  
applications**

- Architekturlicht  
*architectural lighting*
- Landschaftsbau  
*landscape lighting*
- Dekorationslicht  
*decorative lighting*

**ARCSOURCE TWIN WALL 3**  
148 x 60 x 88 mm (L x ø x H)

**Zusatzinformation  
Additional information**

Ansteuerungen und Zubehör finden Sie in Kapitel 13.01  
*Controllers and accessories can be found in chapter 13.01*

**ARCSOURCE TWIN WALL 3**

runder Aufbaustrahler  
*circular luminaire*

silbernes Gehäuse / *silver housing*

Best.-Nr. <i>order code</i>	Lichtfarbe <i>emitted colour</i>	Abstrahlwinkel <i>beam angle</i>	UVP* <i>retail price</i>
152290	weiß / <i>white</i>	25°	282,00 €
152291	warm weiß / <i>warm white</i>	25°	282,00 €
152293	rot / <i>red</i>	25°	253,00 €
152295	blau / <i>blue</i>	25°	260,00 €
152297	RGB	6°	253,00 €
152298	RGB	15°	253,00 €
152299	RGB	25°	253,00 €



ANOLIS Artikel erhalten Sie in weiteren Lichtfarben, Größen und Abstrahlwinkeln auf Anfrage.  
*ANOLIS products are also available in further emitted colours, sizes and beam angles on request.*



## 4.00 MÖBEL- UND DISPLAYLEUCHTEN

Die Beleuchtung von Möbeln und Verkaufsvitrinen ist ein sehr interessanter Nischenmarkt innerhalb der Beleuchtungsindustrie. LED Lösungen bieten sich hier förmlich an, um konventionelle Lichtquellen vorteilhaft zu ersetzen. Kleine Baugrößen und die geringe Hitzeentwicklung garantieren eine dezente und sichere Ausleuchtung von Möbeln und Vitrinen.

### FURNITURE AND DISPLAY LIGHTING

*Illuminating furniture and sales displays is a highly interesting niche market within the lighting industry. LED based solutions offer the best value to replace common lighting solutions more efficiently. Smallest dimensions and a low operating temperature guarantee decent and safe illumination for all furniture and display lighting requirements.*



#### Anwendungsbereiche applications

- Laden- und Messebau  
*shop fitting*
- Möbel- u. Vitrinenbeleuchtung  
*furniture and display lighting*
- Indirekte Beleuchtung  
*indirect lighting*

**STR7**  
45,0 x 14,5 mm (B x H)

#### Zusatzinformation Additional information

Für optionale Dimmung siehe Zubehör  
Ansteuerungen und Zubehör finden Sie in Kapitel 13.02  
*See accessories for dimming options*  
*Controllers and accessories can be found in chapter 13.02*

## 4.01 STR7

Möbel- und Displayleuchte / *furniture and display fixture*  
silber-grau / *silver-grey*



### STR7

Länge / *length*: 330 mm

klare Abdeckung / *clear cover*

Best.-Nr. <i>order code</i>	Farbtemperatur <i>colour temperature</i>	Abstrahlwinkel <i>beam angle</i>	UVP* <i>retail price</i>
152300	weiß / <i>white</i> 2.800 K	120°	98,00 €
152301	weiß / <i>white</i> 3.500 K	120°	98,00 €
152302	weiß / <i>white</i> 4.200 K	120°	98,00 €
152303	weiß / <i>white</i> 5.100 K	120°	98,00 €
152304	weiß / <i>white</i> 7.000 K	120°	98,00 €



### STR7

Länge / *length*: 630 mm

klare Abdeckung / *clear cover*

Best.-Nr. <i>order code</i>	Farbtemperatur <i>colour temperature</i>	Abstrahlwinkel <i>beam angle</i>	UVP* <i>retail price</i>
152310	weiß / <i>white</i> 2.800 K	120°	192,00 €
152311	weiß / <i>white</i> 3.500 K	120°	192,00 €
152312	weiß / <i>white</i> 4.200 K	120°	192,00 €
152313	weiß / <i>white</i> 5.100 K	120°	192,00 €
152314	weiß / <i>white</i> 7.000 K	120°	192,00 €



### STR7

Länge / *length*: 330 mm

opale Abdeckung / *opaque cover*

Best.-Nr. <i>order code</i>	Farbtemperatur <i>colour temperature</i>	Abstrahlwinkel <i>beam angle</i>	UVP* <i>retail price</i>
152305	weiß / <i>white</i> 2.800 K	120°	102,00 €
152306	weiß / <i>white</i> 3.500 K	120°	102,00 €
152307	weiß / <i>white</i> 4.200 K	120°	102,00 €
152308	weiß / <i>white</i> 5.100 K	120°	102,00 €
152309	weiß / <i>white</i> 7.000 K	120°	102,00 €



### STR7

Länge / *length*: 630 mm

opale Abdeckung / *opaque cover*

Best.-Nr. <i>order code</i>	Farbtemperatur <i>colour temperature</i>	Abstrahlwinkel <i>beam angle</i>	UVP* <i>retail price</i>
152315	weiß / <i>white</i> 2.800 K	120°	220,00 €
152316	weiß / <i>white</i> 3.500 K	120°	220,00 €
152317	weiß / <i>white</i> 4.200 K	120°	220,00 €
152318	weiß / <i>white</i> 5.100 K	120°	220,00 €
152319	weiß / <i>white</i> 7.000 K	120°	220,00 €





#### Anwendungsbereiche applications

- Laden- und Messebau  
*shop fitting*
- Möbel- u. Vitrinenbeleuchtung  
*furniture and display lighting*
- Indirekte Beleuchtung  
*indirect lighting*

**STR8**  
54 x 20,50 mm (B x H)

#### Zusatzinformation Additional information

Für optionale Dimmung siehe Zubehör  
Ansteuerungen und Zubehör finden Sie in Kapitel 13.02  
*See accessories for dimming options*  
*Controllers and accessories can be found in chapter 13.02*

## 4.02 STR8

Möbel- und Displayleuchte / *furniture and display fixture*  
silber-grau / *silver-grey*

auf Anfrage auch mit goldfarbenen Gehäuse erhältlich  
*also available with gold coloured housing on request*



### STR8

Länge / *length*: 330 mm

klare Abdeckung / *clear cover*

Best.-Nr. <i>order code</i>	Farbtemperatur <i>colour temperature</i>	Abstrahlwinkel <i>beam angle</i>	UVP* <i>retail price</i>
152320	weiß / <i>white</i> 2.800 K	120°	100,00 €
152321	weiß / <i>white</i> 3.500 K	120°	100,00 €
152322	weiß / <i>white</i> 4.200 K	120°	100,00 €
152323	weiß / <i>white</i> 5.100 K	120°	100,00 €
152324	weiß / <i>white</i> 7.000 K	120°	100,00 €



### STR8

Länge / *length*: 630 mm

klare Abdeckung / *clear cover*

Best.-Nr. <i>order code</i>	Farbtemperatur <i>colour temperature</i>	Abstrahlwinkel <i>beam angle</i>	UVP* <i>retail price</i>
152340	weiß / <i>white</i> 2.800 K	120°	196,00 €
152341	weiß / <i>white</i> 3.500 K	120°	196,00 €
152342	weiß / <i>white</i> 4.200 K	120°	196,00 €
152343	weiß / <i>white</i> 5.100 K	120°	196,00 €
152344	weiß / <i>white</i> 7.000 K	120°	196,00 €



### STR8

Länge / *length*: 330 mm

opale Abdeckung / *opaque cover*

Best.-Nr. <i>order code</i>	Farbtemperatur <i>colour temperature</i>	Abstrahlwinkel <i>beam angle</i>	UVP* <i>retail price</i>
152325	weiß / <i>white</i> 2.800 K	120°	104,00 €
152326	weiß / <i>white</i> 3.500 K	120°	104,00 €
152327	weiß / <i>white</i> 4.200 K	120°	104,00 €
152328	weiß / <i>white</i> 5.100 K	120°	104,00 €
152329	weiß / <i>white</i> 7.000 K	120°	104,00 €



### STR8

Länge / *length*: 630 mm

opale Abdeckung / *opaque cover*

Best.-Nr. <i>order code</i>	Farbtemperatur <i>colour temperature</i>	Abstrahlwinkel <i>beam angle</i>	UVP* <i>retail price</i>
152345	weiß / <i>white</i> 2.800 K	120°	204,00 €
152346	weiß / <i>white</i> 3.500 K	120°	204,00 €
152347	weiß / <i>white</i> 4.200 K	120°	204,00 €
152348	weiß / <i>white</i> 5.100 K	120°	204,00 €
152349	weiß / <i>white</i> 7.000 K	120°	204,00 €







**Anwendungsbereiche  
applications**

- Laden- und Messebau  
*shop fitting*
- Möbel- u. Vitrinenbeleuchtung  
*furniture and display lighting*
- Indirekte Beleuchtung  
*indirect lighting*

**COVELED**  
21,5 x 13,50 mm (B x H)

**Zusatzinformation  
Additional information**

Geeignete Treiber und Zubehör finden Sie in Kapitel 13.06  
*Drivers and accessories can be found in chapter 13.06*

**COVELED**

Länge / *length*: 630 mm

opale Abdeckung / *opaque cover*

Best.-Nr. <i>order code</i>	Lichtfarbe <i>emitted colour</i>	Abstrahlwinkel <i>beam angle</i>	UVP* <i>retail price</i>
152370	weiß / <i>white</i>	120°	127,00 €
152371	warm weiß / <i>warm white</i>	120°	127,00 €
152372	amber / <i>amber</i>	120°	127,00 €
152373	rot / <i>red</i>	120°	127,00 €
152374	grün / <i>green</i>	120°	127,00 €
152375	blau / <i>blue</i>	120°	127,00 €

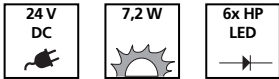

**Anwendungsbereiche  
applications**

- Laden- und Messebau  
*shop fitting*
- Möbel- u. Vitrinenbeleuchtung  
*furniture and display lighting*
- Indirekte Beleuchtung  
*indirect lighting*

**COVELED IP**  
21,5 x 13,50 mm (B x H)

**Zusatzinformation  
Additional information**

Geeignete Treiber und Zubehör finden Sie in Kapitel 13.06  
*Drivers and accessories can be found in chapter 13.06*

**COVELED IP**

Länge / *length*: 630 mm

opale Abdeckung / *opaque cover*

Best.-Nr. <i>order code</i>	Lichtfarbe <i>emitted colour</i>	Abstrahlwinkel <i>beam angle</i>	UVP* <i>retail price</i>
152376	weiß / <i>white</i>	120°	155,00 €
152377	warm weiß / <i>warm white</i>	120°	155,00 €
152378	amber / <i>amber</i>	120°	155,00 €
152379	rot / <i>red</i>	120°	155,00 €
152380	grün / <i>green</i>	120°	155,00 €
152381	blau / <i>blue</i>	120°	155,00 €

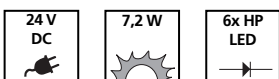

**4.03 COVELED**

Möbel- und Displayleuchte / *furniture and display fixture*  
silber-grau / *silver-grey*

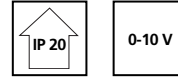

**COVELED**

Länge / *length*: 830 mm

opale Abdeckung / *opaque cover*

Best.-Nr. <i>order code</i>	Lichtfarbe <i>emitted colour</i>	Abstrahlwinkel <i>beam angle</i>	UVP* <i>retail price</i>
152382	weiß / <i>white</i>	120°	170,00 €
152383	warm weiß / <i>warm white</i>	120°	170,00 €
152384	amber / <i>amber</i>	120°	170,00 €
152385	rot / <i>red</i>	120°	170,00 €
152386	grün / <i>green</i>	120°	170,00 €
152387	blau / <i>blue</i>	120°	170,00 €

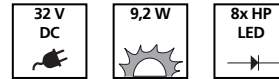

**COVELED IP**

Möbel- und Displayleuchte / *furniture and display fixture*  
silber-grau / *silver-grey*



**COVELED IP**

Länge / *length*: 830 mm

opale Abdeckung / *opaque cover*

Best.-Nr. <i>order code</i>	Lichtfarbe <i>emitted colour</i>	Abstrahlwinkel <i>beam angle</i>	UVP* <i>retail price</i>
152388	weiß / <i>white</i>	120°	208,00 €
152389	warm weiß / <i>warm white</i>	120°	208,00 €
152390	amber / <i>amber</i>	120°	208,00 €
152391	rot / <i>red</i>	120°	208,00 €
152392	grün / <i>green</i>	120°	208,00 €
152393	blau / <i>blue</i>	120°	208,00 €

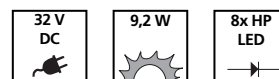



## 5.00 LED LEUCHTMITTEL

Die mittlerweile sehr hohe Lichtausbeute von Leuchtdioden macht deren Einsatz als Austauschleuchtmittel schon jetzt sinnvoll und effizient. Der Einsatz dieser LED Leuchtmittel hilft beim Energiesparen und reduziert die Wartungskosten. Durch die Kompatibilität zu industriellen Standards lassen sich die meisten LED Leuchtmittel problemlos in existierende Strahler einsetzen.

### LED LIGHT BULBS

LEDs increased their light output drastically during the last couple of years. Therefore they have become very popular as replacements for common light sources. Low energy consumption, nearly no maintenance costs and extended life cycles ensure a quick investment return. Most LED replacement lamps match with existing standards and can be used in most common applications.



#### Anwendungsbereiche applications

- Vitrinen- u. Displaybeleuchtung  
*display lighting*
- Möbelleuchten  
*furniture lighting*
- Dekorationslicht  
*decorative lighting*

**MR11 LED**  
ø 35 mm

#### Zusatzinformation Additional information

Nur mit konventionellen Trafos zu betreiben  
*Only use with conventional transformers*

## 5.01 MR11 LED

LED Leuchtmittel LP  
*LED bulb LP*

Best.-Nr. order code	Lichtfarbe emitted colour	Abstrahlwinkel beam angle	UVP* retail price
152605	weiß / white	35°	6,00 €
152606	amber / amber	35°	7,00 €
152607	rot / red	35°	7,00 €
152608	grün / green	35°	7,00 €
152609	blau / blue	35°	7,00 €



#### Anwendungsbereiche applications

- Vitrinen- u. Displaybeleuchtung  
*display lighting*
- Möbelleuchten  
*furniture lighting*
- Dekorationslicht  
*decorative lighting*

**MR16 LED**  
ø 51 mm

#### Zusatzinformation Additional information

Nur mit konventionellen Trafos zu betreiben  
*Only use with conventional transformers*

## 5.02 MR16 LED

LED Leuchtmittel LP  
*LED bulb LP*

Best.-Nr. order code	Lichtfarbe emitted colour	Abstrahlwinkel beam angle	UVP* retail price
152610	weiß / white	20°	10,75 €
152611	warm weiß / warm white	20°	12,50 €
152612	rot / red	20°	10,75 €
152613	grün / green	20°	10,75 €
152614	blau / blue	20°	10,75 €





**Anwendungsbereiche**  
*applications*

- Vitrinen- u. Displaybeleuchtung  
*display lighting*
- Möbelleuchten  
*furniture lighting*
- Dekorationslicht  
*decorative lighting*

**MR16 GU10 LED**  
ø 51 mm

**Zusatzinformation**  
*Additional information*

Passt in Standard GU10 / GZ10 Fassungen  
*Fits into standard GU10 / GZ10 sockets*

**5.03 MR16 GU10 LED**

LED Leuchtmittel LP  
*LED bulb LP*

Best.-Nr. <i>order code</i>	Lichtfarbe <i>emitted colour</i>	Abstrahlwinkel <i>beam angle</i>	UVP* <i>retail price</i>
152615	weiß / <i>white</i>	20°	8,90 €
152616	warm weiß / <i>warm white</i>	20°	9,70 €
152617	rot / <i>red</i>	20°	8,90 €
152618	grün / <i>green</i>	20°	8,90 €
152619	blau / <i>blue</i>	20°	8,90 €

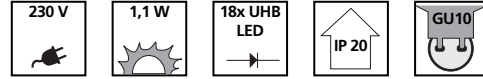

**Anwendungsbereiche**  
*applications*

- Vitrinen- u. Displaybeleuchtung  
*display lighting*
- Schaufensterbeleuchtung  
*shop lighting*
- Dekorationslicht  
*decorative lighting*

**JDR E27 LED**  
ø 51 mm

**Zusatzinformation**  
*Additional information*

Passt in Standard E27 Fassungen  
*Fits into standard E27 sockets*

**5.04 JDR E27 LED**

LED Leuchtmittel LP  
*LED bulb LP*

Best.-Nr. <i>order code</i>	Lichtfarbe <i>emitted colour</i>	Abstrahlwinkel <i>beam angle</i>	UVP* <i>retail price</i>
152620	weiß / <i>white</i>	20°	8,90 €
152621	warm weiß / <i>warm white</i>	20°	10,50 €
152622	rot / <i>red</i>	20°	9,90 €
152623	grün / <i>green</i>	20°	9,90 €
152624	blau / <i>blue</i>	20°	9,90 €

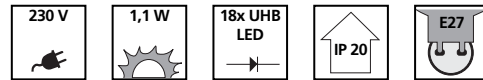

**Anwendungsbereiche**  
*applications*

- Vitrinen- u. Displaybeleuchtung  
*display lighting*
- Schaufensterbeleuchtung  
*shop lighting*
- Dekorationslicht  
*decorative lighting*

**MR16 LED**  
ø 50 mm

**Zusatzinformation**  
*Additional information*

Sehr gute Lichtausbeute durch Qualitäts-LEDs  
*High quality LEDs ensure a great lighting performance*

mit 1 W Hochleistungs-LED / *with 1 W high power LED*

Best.-Nr. <i>order code</i>	Lichtfarbe <i>emitted colour</i>	Abstrahlwinkel <i>beam angle</i>	UVP* <i>retail price</i>
152630	weiß / <i>white</i>	25°	13,95 €
152631	warm weiß / <i>warm white</i>	25°	13,95 €

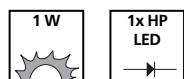

**5.05 MR16 LED**

LED Leuchtmittel HP  
*LED bulb HP*

Best.-Nr. <i>order code</i>	Lichtfarbe <i>emitted colour</i>	Abstrahlwinkel <i>beam angle</i>	UVP* <i>retail price</i>
152640	weiß / <i>white</i>	30°	16,99 €
152641	warm weiß / <i>warm white</i>	30°	16,99 €



mit 3 W Hochleistungs-LED / *with 3 W high power LED*

Best.-Nr. <i>order code</i>	Lichtfarbe <i>emitted colour</i>	Abstrahlwinkel <i>beam angle</i>	UVP* <i>retail price</i>
152640	weiß / <i>white</i>	30°	16,99 €
152641	warm weiß / <i>warm white</i>	30°	16,99 €





**Anwendungsbereiche  
applications**

- Vitrinen- u. Displaybeleuchtung  
*display lighting*
- Schaufensterbeleuchtung  
*shop lighting*
- Architekturlicht  
*architectural lighting*

**HL16 RGB**  
ø 50 mm

**Zusatzinformation  
Additional information**

Einsetzbar in einer Vielzahl von MR16 Strahlern  
*Can be used in a large variety of MR16 luminaires*  
Ansteuerungen und Zubehör finden Sie in Kapitel 13.08  
*Controllers and accessories can be found in chapter 13.08*

**5.06 HL16 RGB**

MR16 kompatibles LED Leuchtmittel  
*MR16 compatible LED bulb*

Best.-Nr. <i>order code</i>	Lichtfarbe <i>emitted colour</i>	Abstrahlwinkel <i>beam angle</i>	UVP* <i>retail price</i>
152679	RGB	spot & flood	57,00 €

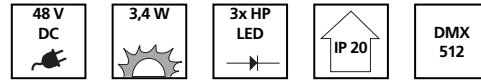

**Anwendungsbereiche  
applications**

- Vitrinen- u. Displaybeleuchtung  
*display lighting*
- Entertainment  
*entertainment lighting*
- Dekorationslicht  
*decorative lighting*

**ARCOURCE 3**  
ø 50 mm

**Zusatzinformation  
Additional information**

Einsetzbar in einer Vielzahl von MR16 Strahlern  
*Can be used in a large variety of MR16 luminaires*  
Ansteuerungen und Zubehör finden Sie in Kapitel 13.01  
*Controllers and accessories can be found in chapter 13.01*

**5.07 ARCOURCE 3**

MR16 kompatibles LED Leuchtmittel  
*MR16 compatible MR16 LED bulb*

**ARCOURCE 3**

Best.-Nr. <i>order code</i>	Lichtfarbe <i>emitted colour</i>	Abstrahlwinkel <i>beam angle</i>	UVP* <i>retail price</i>
152680	weiß / <i>white</i>	25°	111,00 €
152681	warm weiß / <i>warm white</i>	25°	111,00 €
152683	rot / <i>red</i>	25°	98,00 €
152685	blau / <i>blue</i>	25°	100,00 €
152687	RGB	6°	98,00 €
152688	RGB	15°	98,00 €
152689	RGB	25°	98,00 €

**ARCOURCE 3/K2**

Best.-Nr. <i>order code</i>	Lichtfarbe <i>emitted colour</i>	Abstrahlwinkel <i>beam angle</i>	UVP* <i>retail price</i>
152692	weiß / <i>white</i>	25°	131,00 €
152694	warm weiß / <i>warm white</i>	25°	131,00 €
152696	rot / <i>red</i>	25°	113,00 €
152704	blau / <i>blue</i>	25°	118,00 €
152705	RGB	6°	113,00 €
152706	RGB	15°	113,00 €
152707	RGB	25°	113,00 €

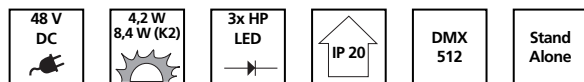

**Anwendungsbereiche  
applications**

- Vitrinen- u. Displaybeleuchtung  
*display lighting*
- Entertainment  
*entertainment lighting*
- Dekorationslicht  
*decorative lighting*

**ARCOURCE 6**  
ø 50 mm

**Zusatzinformation  
Additional information**

Einsetzbar in einer Vielzahl von MR16 Strahlern  
*Can be used in a large variety of MR16 luminaires*  
Ansteuerungen und Zubehör finden Sie in Kapitel 13.01  
*Controllers and accessories can be found in chapter 13.01*

**ARCOURCE 6**

MR16 kompatibles LED Leuchtmittel  
*MR16 compatible MR16 LED bulb*

Best.-Nr. <i>order code</i>	Lichtfarbe <i>emitted colour</i>	Abstrahlwinkel <i>beam angle</i>	UVP* <i>retail price</i>
152690	weiß / <i>white</i>	25°	187,00 €
152691	warm weiß / <i>warm white</i>	25°	191,00 €
152693	rot / <i>red</i>	25°	160,00 €
152695	blau / <i>blue</i>	25°	173,00 €
152697	RGB	6°	160,00 €
152698	RGB	25°	160,00 €
152699	RGB+WW	25°	160,00 €

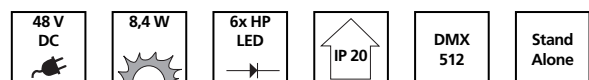



**Anwendungsbereiche  
applications**

- Vitrinen- u. Displaybeleuchtung  
*display lighting*
- Entertainment  
*entertainment lighting*
- Dekorationslicht  
*decorative lighting*

**ARCSOURCE 7**  
ø 50 mm

**Zusatzinformation  
Additional information**

Einsetzbar in einer Vielzahl von MR16 Strahlern  
*Can be used in a large variety of MR16 luminaires*  
Ansteuerungen und Zubehör finden Sie in Kapitel 13.01  
*Controllers and accessories can be found in chapter 13.01*

**ARCSOURCE 7**

MR16 kompatibles LED Leuchtmittel  
*MR16 compatible MR16 LED bulb*

Best.-Nr. order code	Lichtfarbe emitted colour	Abstrahlwinkel beam angle	UVP* retail price
152700	weiß / white	25°	200,00 €
152701	warm weiß / warm white	25°	204,00 €
152702	RGB+W	6°	182,00 €
152703	RGB+W	25°	182,00 €

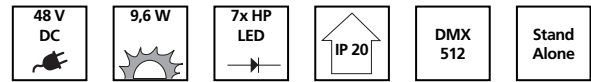

**Anwendungsbereiche  
applications**

- Vitrinen- u. Displaybeleuchtung  
*display lighting*
- Entertainment  
*entertainment lighting*
- Dekorationslicht  
*decorative lighting*

**ARCSOURCE 12**  
ø 111 mm

**Zusatzinformation  
Additional information**

Einsetzbar in einer Vielzahl von QRB.111 Strahlern  
*Can be used in a large variety of QRB.111 luminaires*  
Ansteuerungen und Zubehör finden Sie in Kapitel 13.01  
*Controllers and accessories can be found in chapter 13.01*

**ARCSOURCE 12**

QRB.111 kompatibles MR16 LED Leuchtmittel  
*QRB.111 compatible MR16 LED bulb*

Best.-Nr. order code	Lichtfarbe emitted colour	Abstrahlwinkel beam angle	UVP* retail price
152710	weiß / white	25°	344,00 €
152711	warm weiß / warm white	25°	356,00 €
152720	smart-white	25°	351,00 €
152713	rot / red	25°	316,00 €
152715	blau / blue	25°	327,00 €
152716	RGB+WW	25°	331,00 €
152717	RGB	6°	316,00 €
152718	RGB	15°	316,00 €
152719	RGB	25°	316,00 €

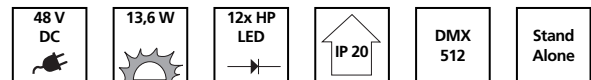

**Anwendungsbereiche  
applications**

- Architekturlicht  
*architectural lighting*
- Laden- und Messebau  
*shop fitting*
- Raumlicht  
*ambient light*

**TL/LED**  
ø 30 mm

**Zusatzinformation  
Additional information**

Kann in gängigen TL-Fassungen ohne Vorschaltgerät betrieben werden  
*Can be used in common TL sockets without additional ballast*

**5.08 TL/LED**

TL Ersatzleuchtmittel auf LED Basis  
*TL-LED replacement bulb*

Best.-Nr. order code	Länge length	Lichtfarbe emitted colour	Leistung power	UVP* retail price
152750	600 mm	weiß / white	8 W	79,00 €
152751	600 mm	warm weiß / warm white	8 W	79,00 €
152752	1200 mm	weiß / white	15 W	99,00 €
152753	1200 mm	warm weiß / warm white	15 W	99,00 €
152754	600 mm	rot / red	8 W	55,00 €
152755	600 mm	grün / green	8 W	55,00 €
152756	600 mm	blau / blue	8 W	55,00 €
152757	1200 mm	rot / red	15 W	70,00 €
152758	1200 mm	grün / green	15 W	70,00 €
152759	1200 mm	blau / blue	15 W	70,00 €





## 6.00 UNTERWASSER- & SCHWIMMBADLEUCHTEN

Sicherheit und Langlebigkeit sind sehr wichtige Aspekte bei der Beleuchtung von Schwimmbädern und Brunnenanlagen. LED Leuchtmittel arbeiten auf Niedervoltbasis und haben eine enorm lange Lebensdauer. Somit sind diese Leuchtmittel nicht nur ein Garant für absolute Betriebssicherheit, sondern vermeiden auch den oft aufwändigen Austausch. Die Möglichkeit zur Erzeugung farbiger Lichtspiele macht LEDs besonders im Wellness Bereich sehr beliebt.

### SUBMERSIBLE & SPA LUMINARIES

Without any doubt, security and long life times are very crucial aspects when we talk about illuminating spas and wells. LED bulbs operate on low voltage and support extreme life times. Therefore, they offer a maximum of security and help avoiding the often difficult change of common light bulbs. And coloured lighting is especially popular for wellness areas.

## 6.01 PAR 56 TKW PLUS/ PAR 56 TKB PLUS

Unterwasser LED Leuchtmittel  
submersible LED bulb

### PAR 56 TKW PLUS

weiße LEDs / white LEDs

Best.-Nr. order code	Ausführung version	Abstrahlwinkel beam angle	UVP* retail price
152791	Klemmleiste / terminal block	90°	415,00 €
152794	4,0 m Kabel / 4,0 m cable	90°	425,00 €
152806	im Gehäuse / with housing	90°	550,00 €

### PAR 56 TKB PLUS

blaue LEDs / blue LEDs

Best.-Nr. order code	Ausführung version	Abstrahlwinkel beam angle	UVP* retail price
152807	Klemmleiste / terminal block	90°	415,00 €
152808	4,0 m Kabel / 4,0 m cable	90°	425,00 €
152809	im Gehäuse / with housing	90°	550,00 €

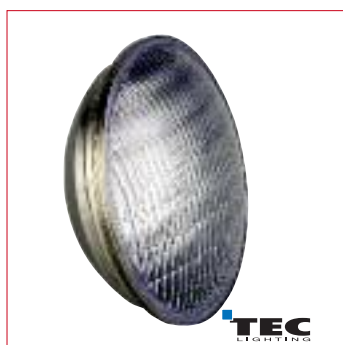

#### Anwendungsbereiche applications

- Schwimmbadbeleuchtung  
pool and spa lighting
- Springbrunnenbeleuchtung  
well and fountaine lighting

PAR 56 TKW PLUS / TKB PLUS  
177 x 100 mm (ø x H)

#### Zusatzinformation Additional information

Zubehör finden Sie in Kapitel 13.04  
Accessories can be found in chapter 13.04

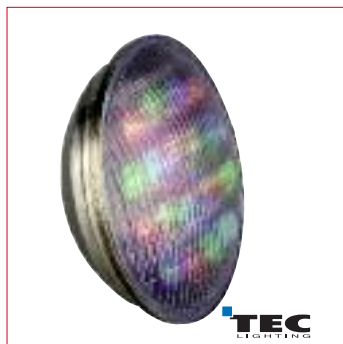

#### Anwendungsbereiche applications

- Schwimmbadbeleuchtung  
pool and spa lighting
- Springbrunnenbeleuchtung  
well and fountaine lighting

PAR 56 COLOR TK PLUS  
177 x 100 mm (ø x H)

#### Zusatzinformation Additional information

Zubehör finden Sie in Kapitel 13.04  
Accessories can be found in chapter 13.04

## 6.02 PAR 56 COLOR TK PLUS

Unterwasser LED Leuchtmittel  
submersible LED bulb

RGB LEDs

Best.-Nr. order code	Ausführung version	Abstrahlwinkel beam angle	UVP* retail price
152810	Klemmleiste / terminal block	140°	750,00 €
152811	4,0 m Kabel / 4,0 m cable	140°	756,00 €
152812	im Gehäuse / with housing	140°	880,00 €

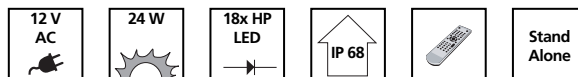

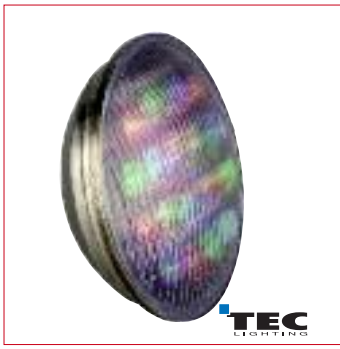

**Anwendungsbereiche**  
*applications*

- Schwimmbadbeleuchtung  
*pool and spa lighting*
- Springbrunnenbeleuchtung  
*well and fountain lighting*

**PAR 56 COLOR TKD PLUS**  
177 x 100 mm (ø x H)

**PAR 56 COLOR TKD PLUS**

Unterwasser LED Leuchtmittel  
*submersible LED bulb*

RGB LEDs

Best.-Nr. <i>order code</i>	Ausführung <i>version</i>	Abstrahlwinkel <i>beam angle</i>	UVP* <i>retail price</i>
152813	4,0 m Kabel / <i>4,0 m cable</i>	140°	625,00 €
152814	im Gehäuse / <i>with housing</i>	140°	679,00 €

**Zusatzinformation**  
*Additional information*

Zubehör finden Sie in Kapitel 13.04  
*Accessories can be found in chapter 13.04*

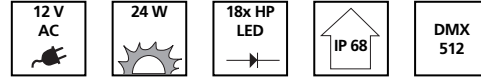

**Anwendungsbereiche**  
*applications*

- Schwimmbadbeleuchtung  
*pool and spa lighting*
- Springbrunnenbeleuchtung  
*well and fountain lighting*

**PAR 56 TKX PLUS**  
213 x 204 x 283 mm (L x B x H)

**6.03 PAR 56 TKX PLUS**

Unterwasser LED Strahler  
*submersible LED luminaire*

RGB LEDs

Best.-Nr. <i>order code</i>	Ausführung <i>version</i>	Abstrahlwinkel <i>beam angle</i>	UVP* <i>retail price</i>
152795	im Gehäuse / <i>with housing</i>	15°	824,00 €
152796	im Gehäuse / <i>with housing</i>	33° x 18°	824,00 €
152815	im Gehäuse / <i>with housing</i>	140°	824,00 €

**Zusatzinformation**  
*Additional information*

Zubehör finden Sie in Kapitel 13.04  
*Accessories can be found in chapter 13.04*

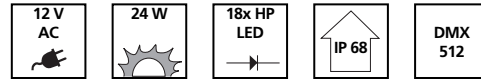



## 7.00 DEKORATIVE LICHTPANEELLE

Bei der Inszenierung von Gebäuden und Objekten wird nicht nur Wert auf eine gute Ausleuchtung gelegt. LED Lichtpaneele bieten darüber hinaus eine Vielzahl von gestalterischen Möglichkeiten. Farbig hinterleuchtete Flächen sorgen für ein interessantes Ambiente und lassen genug Raum für kreative Farbenspiele. Die verschiedenen Möglichkeiten zur Ansteuerung der Lichtpaneele bieten jedem Anwender einen passenden Einstieg in die Welt der Farben und Formen.

### DECORATIVE LIGHT PANELS

*The requirements of modern lighting do not stop with simply illuminating the building. LED light panels do offer many possibilities to create attractive ambience lighting. Coloured surfaces provide interesting effects and give plenty of space for individual colour plays. Different options to control these panels make them accessible for each and every user.*

© TRAXON



#### Anwendungsbereiche applications

- Architekturlicht  
*architectural lighting*
- Entertainment  
*entertainment*
- Dekorationslicht  
*decorative lighting*

**MOOD LIGHT CLASSIC**  
500 x 500 x 49 mm (L x B x H)

#### Zusatzinformation Additional information

Ansteuerungen und Zubehör finden Sie in Kapitel 13.05  
*Controllers and accessories can be found in chapter 13.05*

## 7.01 MOOD LIGHT CLASSIC

Dekoratives LED Paneel  
*decorative LED panel*

RGB LEDs Best.-Nr. order code	Ansteuerung control	Abstrahlwinkel beam angle	UVP* retail price
152904	DMX 512	120°	290,00 €
152906	Fernbedienung / remote control	120°	248,00 €



#### Anwendungsbereiche applications

- Architekturlicht  
*architectural lighting*
- Entertainment  
*entertainment*
- Dekorationslicht  
*decorative lighting*

**4PXL TILE XB**  
500 x 500 x 95 mm (L x B x H)

#### Zusatzinformation Additional information

Ansteuerungen und Zubehör finden Sie in Kapitel 13.05  
*Controllers and accessories can be found in chapter 13.05*

## 7.02 4PXL TILE XB

Dekoratives LED Paneel  
*decorative LED panel*

RGB LEDs Best.-Nr. order code	Ansteuerung control	Abstrahlwinkel beam angle	UVP* retail price
152912	DMX 512	120°	542,00 €







**Anwendungsbereiche  
applications**

- Architekturlicht  
*architectural lighting*
- Entertainment  
*entertainment*
- Dekorationslicht  
*decorative lighting*

**64PXL TILE MATRIX**  
500 x 500 x 95 mm (L x B x H)

**Zusatzinformation  
Additional information**

Ansteuerungen und Zubehör finden Sie in Kapitel 13.05  
*Controllers and accessories can be found in chapter 13.05*

**7.03 64PXL TILE MATRIX**

Dekoratives LED Paneel  
*decorative LED panel*

RGB LEDs

**Best.-Nr.**  
*order code*  
152918

**Ansteuerung**  
*control*  
DMX 512

**Abstrahlwinkel**  
*beam angle*  
120°

**UVP\***  
*retail price*  
990,00 €

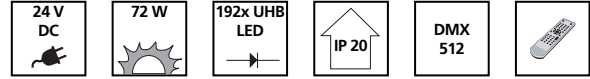

**Anwendungsbereiche  
applications**

- Architekturlicht  
*architectural lighting*
- Entertainment  
*entertainment*
- Dekorationslicht  
*decorative lighting*

**64PXL TILE WASH**  
500 x 500 x 95 mm (L x B x H)

**Zusatzinformation  
Additional information**

Ansteuerungen und Zubehör finden Sie in Kapitel 13.05  
*Controllers and accessories can be found in chapter 13.05*

**7.04 64PXL TILE WASH**

Dekoratives LED Paneel  
*decorative LED panel*

RGB LEDs

**Best.-Nr.**  
*order code*  
152916

**Ansteuerung**  
*control*  
DMX 512

**Abstrahlwinkel**  
*beam angle*  
120°

**UVP\***  
*retail price*  
794,00 €

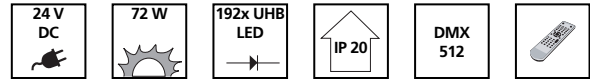



**Anwendungsbereiche**  
*applications*

- Architekturlicht  
*architectural lighting*
- Entertainment  
*entertainment*
- Dekorationslicht  
*decorative lighting*

**MOOD LIGHT MIRROR**  
500 x 500 x 68 mm (L x B x H)

**Zusatzinformation**  
*Additional information*

Ansteuerungen und Zubehör finden Sie in Kapitel 13.05  
*Controllers and accessories can be found in chapter 13.05*

**7.05 MOOD LIGHT MIRROR**

Dekoratives LED Paneel  
*decorative LED panel*

RGB LEDs / *RGB LEDs*

Best.-Nr. <i>order code</i>	Ansteuerung <i>control</i>	Abstrahlwinkel <i>beam angle</i>	UVP* <i>retail price</i>
152920	DMX 512	120°	374,00 €

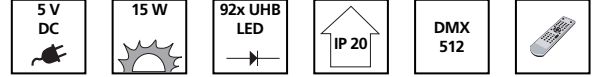

**Anwendungsbereiche**  
*applications*

- Architekturlicht  
*architectural lighting*
- Entertainment  
*entertainment*
- Dekorationslicht  
*decorative lighting*

**4PXL MIRROR XB**  
500 x 500 x 95 mm (L x B x H)

**Zusatzinformation**  
*Additional information*

Ansteuerungen und Zubehör finden Sie in Kapitel 13.05  
*Controllers and accessories can be found in chapter 13.05*

**7.06 4PXL MIRROR XB**

Dekoratives LED Paneel  
*decorative LED panel*

RGB LEDs

Best.-Nr. <i>order code</i>	Ansteuerung <i>control</i>	Abstrahlwinkel <i>beam angle</i>	UVP* <i>retail price</i>
152924	DMX 512	120°	598,00 €

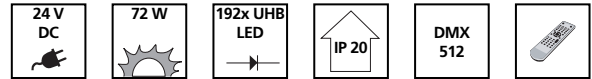

**Anwendungsbereiche**  
*applications*

- Architekturlicht  
*architectural lighting*
- Entertainment  
*entertainment*
- Dekorationslicht  
*decorative lighting*

**64PXL MIRROR WASH**  
500 x 500 x 95 mm (L x B x H)

**Zusatzinformation**  
*Additional information*

Ansteuerungen und Zubehör finden Sie in Kapitel 13.05  
*Controllers and accessories can be found in chapter 13.05*

**7.07 64PXL MIRROR WASH**

Dekoratives LED Paneel  
*LED panel*

RGB LEDs

Best.-Nr. <i>order code</i>	Ansteuerung <i>control</i>	Abstrahlwinkel <i>beam angle</i>	UVP* <i>retail price</i>
152928	DMX 512	120°	850,00 €

WHITE LEDs

Best.-Nr. <i>order code</i>	Ansteuerung <i>control</i>	Abstrahlwinkel <i>beam angle</i>	UVP* <i>retail price</i>
152931	DMX 512	120°	1.018,00 €





## 8.00 LICHTWERBUNG

Schon jetzt wird eine große Anzahl von Werbeschildern mit LEDs ausgeleuchtet. Die Nutzung von LEDs für diese Zwecke geschieht aus gutem Grund. Mit LEDs lassen sich Werbeschilder in ihren Dimensionen verkleinern und dauerhaft ohne Wartung betreiben. Dazu kommt der geringe Stromverbrauch. Der Einbau von LED Lichtquellen ist denkbar einfach und wird auch schon für andere Beleuchtungsaufgaben dankbar genutzt.

### ILLUMINATED ADVERTISEMENT SIGNS

There are plenty of good reasons to use LED lighting for illuminated advertisement signs. By using LEDs as designated light sources, signs can be smaller and don't require any maintenance. Of course, by using LEDs, the overall power consumption can be reduced significantly. Equipping signs with LED light sources is absolutely easy and doesn't require high skills from the technicians. Those LED lighting solutions are also becoming popular in other applications.



#### Anwendungsbereiche applications

- Lichtwerbung  
advertisement lighting
- Möbel- u. Vitrinenbeleuchtung  
furniture and display lighting
- Dekorationslicht  
decorative lighting

**LED LIGHT CUBE 4**  
44 x 26 x 15 mm (L x B x H)

#### Zusatzinformation Additional information

Kette bestehend aus 100 Modulen, indiv. trennbar, Gesamtlänge ca. 10 m  
Chain containing 100 modules, indiv. cuttable, total length approx. 10 m  
Den passenden Trafo und Zubehör finden Sie in Kapitel 13.10  
The correct power supply and accessories can be found in chapter 13.10

## 8.01 LED LIGHT CUBE 4

LED Modul  
LED module

Best.-Nr. order code	Lichtfarbe emitted colour	Abstrahlwinkel beam angle	UVP* retail price
153320	weiß / white	80°	320,00 €
153322	amber / amber	80°	240,00 €
153323	rot / red	80°	240,00 €
153324	grün / green	80°	260,00 €
153325	blau / blue	80°	260,00 €





© Jörn Hanitzsch, Chillout-Lichtdesign

## 9.00 LED EINZELKOMPONENTEN

Da sich viele Projekte nur mit individuell skalierbaren LED Lichtsystemen lösen lassen, sollte eine ausreichende von Systembaukästen zur Disposition stehen. Das haben wir berücksichtigt. Einzelne Komponenten lassen sich dabei durch ein schlüssiges Gesamtkonzept ganz einfach selbst zu komplexen Systemen ausbauen. Dies ist nur möglich, wenn das gesamte System auf einem gut durchdachten Sortiment von Einzelkomponenten basiert.

### LED COMPONENTS

Many projects can only be realised by using individually scalable LED lighting systems. In order to comply with individual requirements, it is necessary to have access to a complete system of matching components that support every lighting concept by delivering the right solutions. A complete range of accessories guarantees easy installation, flexible design and successful commissioning.



#### Anwendungsbereiche applications

- Indirekte Beleuchtung  
*cove lighting*
- Möbel- u. Vitrinenbeleuchtung  
*furniture and display lighting*
- Dekorationslicht  
*decorative lighting*

**FLEX LED MONO 300**  
5.000 x 8 x 2 mm (L x B x H)  
2.500 x 8 x 2 mm (L x B x H) \*

#### Zusatzinformation Additional information

Rolle mit 2,5 / 5 m, trennbar alle 5 cm  
*Reel of 2,5 / 5 m, cuttable every 5 cm*  
Den passenden Trafo / Zubehör finden Sie in Kapitel 13.09 / 13.10  
*The correct power supply / accessories can be found in chapter 13.09 / 13.10*

## 9.01 FLEX LED MONO 300

Flexible LED Platine  
*flexible LED ribbon*

monochromatisch / *monochrome*

Best.-Nr. order code	Lichtfarbe emitted colour	Abstrahlwinkel beam angle	UVP* retail price
152400	weiß / <i>white</i>	120°	159,00 €
152402	warm weiß / <i>warm white</i>	120°	159,00 €
152404	blau / <i>blue</i>	120°	152,00 €
152407*	weiß / <i>white</i>	120°	110,00 €



#### Anwendungsbereiche applications

- Indirekte Beleuchtung  
*cove lighting*
- Möbel- u. Vitrinenbeleuchtung  
*furniture and display lighting*
- Hinterleuchtung  
*backlight*

**FLEX LED RGB 450**  
5.000 x 10 x 2 mm (L x B x H)

#### Zusatzinformation Additional information

Rolle mit 5 m, trennbar alle 10 cm  
*Reel of 5 m, cuttable every 10 cm*  
Den passenden Trafo / Zubehör finden Sie in Kapitel 13.09 / 13.10  
*The correct power supply / accessories can be found in chapter 13.09 / 13.10*

## 9.02 FLEX LED RGB 450

Flexible LED Platine  
*flexible LED ribbon*

RGB / *RGB*

Best.-Nr. order code	Lichtfarbe emitted colour	Abstrahlwinkel beam angle	UVP* retail price
152410	RGB	120°	169,00 €





**Anwendungsbereiche  
applications**

- Indirekte Beleuchtung  
*cove lighting*
- Möbel- u. Vitrinenbeleuchtung  
*furniture and display lighting*
- Dekorative Beleuchtung  
*decorative lighting*

**BLACK FLEX**  
300 x 10 x 2 mm (L x B x H)

**Zusatzinformation  
Additional information**

Schwarze, flexible Platine, in PVC eingegossen  
*Black flexible pcb, encapsulated in pvc*  
Ansteuerungen und Zubehör finden Sie in Kapitel 13.09 / 13.10  
*Controllers and accessories can be found in chapter 13.09 / 13.10*

**9.03 BLACK FLEX**

Flexible LED Platine  
*flexible LED ribbon*

Länge / *length*: 300 mm

Best.-Nr. <i>order code</i>	Lichtfarbe <i>emitted colour</i>	Leistung <i>power</i>	UVP* <i>retail price</i>
152440	weiß / <i>white</i>	0,8 W	11,00 €
152441	blau / <i>blue</i>	0,8 W	11,00 €
152442	RGB	2,5 W	19,50 €



**Anwendungsbereiche  
applications**

- Indirekte Beleuchtung  
*cove lighting*
- Möbel- u. Vitrinenbeleuchtung  
*furniture and display lighting*
- Dekorationslicht  
*decorative lighting*

**STRIP 20 SMD MONOCHROM**  
304 x 20,5 x 6 mm (L x B x H)

**Zusatzinformation  
Additional information**

Den passenden Trafo und Zubehör finden Sie in Kapitel 13.05  
*The correct power supply and accessories can be found in chapter 13.05*

**9.04 STRIP 20 SMD MONOCHROM**

Lineare LED Platine  
*linear LED strip*

Best.-Nr. <i>order code</i>	Lichtfarbe <i>emitted colour</i>	Abstrahlwinkel <i>beam angle</i>	UVP* <i>retail price</i>
152460	weiß / <i>white</i>	120°	36,60 €
152461	warm weiß / <i>warm white</i>	120°	36,60 €
152462	amber / <i>amber</i>	120°	21,10 €
152463	rot / <i>red</i>	120°	21,20 €
152464	grün / <i>green</i>	120°	21,20 €
152465	blau / <i>blue</i>	120°	21,20 €

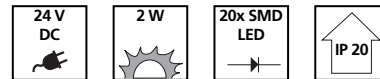

**Anwendungsbereiche  
applications**

- Indirekte Beleuchtung  
*cove lighting*
- Möbel- u. Vitrinenbeleuchtung  
*furniture and display lighting*
- Dekorationslicht  
*decorative lighting*

**STRIP 12 SMD RGB**  
288 x 27 x 17 mm (L x B x H)

**Zusatzinformation  
Additional information**

Den passenden Trafo und Zubehör finden Sie in Kapitel 13.05  
*The correct power supply and accessories can be found in chapter 13.05*

**9.05 STRIP 12 SMD RGB**

Lineare LED Platine  
*linear LED strip*

Best.-Nr. <i>order code</i>	Ansteuerung <i>control</i>	Abstrahlwinkel <i>beam angle</i>	UVP* <i>retail price</i>
152470	DMX 512	120°	104,00 €
152471	Fernbedienung / <i>remote control</i>	120°	89,80 €
152472	Slave Modul / <i>slave module</i>	120°	64,80 €

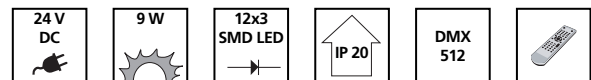



#### Anwendungsbereiche applications

- Indirekte Beleuchtung  
*cove lighting*
- Möbel- u. Vitrinenbeleuchtung  
*furniture and display lighting*
- Hinterleuchtung  
*backlight*

**RGB MODUL 300**  
300 x 20 x 14 mm (L x B x H)

#### Zusatzinformation Additional information

Die Platine ist in 10 cm Stücke teilbar  
*The pcb can be divided into 10 cm pieces*  
Ansteuerungen und Zubehör finden Sie in Kapitel 13.09 / 13.10 / 13.12  
*Controllers and accessories can be found in chapter 13.09 / 13.10 / 13.12*

### 9.06 RGB MODUL 300

Lineare LED Platine  
*linear LED strip*

Best.-Nr. order code	Lichtfarbe emitted colour	Abstrahlwinkel beam angle	UVP* retail price
152490	RGB	25°	19,00 €



#### Anwendungsbereiche applications

- Indirekte Beleuchtung  
*cove lighting*
- Möbel- u. Vitrinenbeleuchtung  
*furniture and display lighting*
- Hinterleuchtung  
*backlight*

**RIGID STRIP IP 65**  
24 x 10 mm (B x H)

#### Zusatzinformation Additional information

Beidseitige Kabelanschlüsse zur Verbindung mehrerer Module  
*Double sided wire connections for daisy chaining*  
Ansteuerungen und Zubehör finden Sie in Kapitel 13.09 / 13.10  
*Controllers and accessories can be found in chapter 13.09 / 13.10*

### 9.07 RIGID STRIP IP 65

LED Platine in Aluminiumprofil, vergossen  
*LED strip in aluminum extrusion, encapsulated*

RGB / RGB Best.-Nr. order code	Länge length	Leistung power	UVP* retail price
152445	500 mm	5,5 W	29,00 €
152446	1.000 mm	11 W	55,00 €



#### Anwendungsbereiche applications

- Indirekte Beleuchtung  
*cove lighting*
- Möbel- u. Vitrinenbeleuchtung  
*furniture and display lighting*
- Hinterleuchtung  
*backlight*

**LINK LED RGB MODUL**  
52 x 18 x 6 mm (L x B x H)

#### Zusatzinformation Additional information

Ansteuerungen und Zubehör finden Sie in Kapitel 13.07  
*Controllers and accessories can be found in chapter 13.07*

### 9.08 LINK LED RGB MODUL

Lineare LED Platine  
*linear LED strip*

Best.-Nr. order code	Lichtfarbe emitted colour	Abstrahlwinkel beam angle	UVP* retail price
152500	RGB	100°	42,00 €

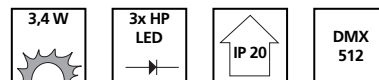

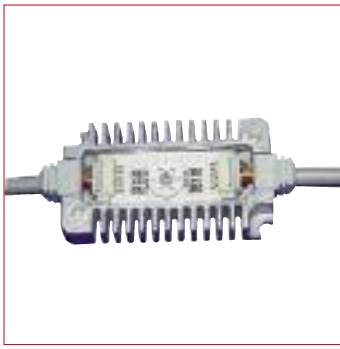

**Anwendungsbereiche  
applications**

- Indirekte Beleuchtung  
*cove lighting*
- Möbel- u. Vitrinenbeleuchtung  
*furniture and display lighting*
- Hinterleuchtung  
*backlight*

**LINK LED RGB MODUL IP 67**  
52 x 18 x 6 mm (L x B x H)

**9.09 LINK LED RGB MODUL IP 67**

6/12 LED Module als Set  
*Set of 6/12 LED modules*

Best.-Nr. order code	Modulanzahl qty. of modules	Leistung power	UVP* retail price
152502	6x RGB Module	20,4 W	262,00 €
152503	12x RGB Module	40,8 W	484,00 €

**Zusatzinformation  
Additional information**

Ansteuerungen und Zubehör finden Sie in Kapitel 13.07  
*Controllers and accessories can be found in chapter 13.07*

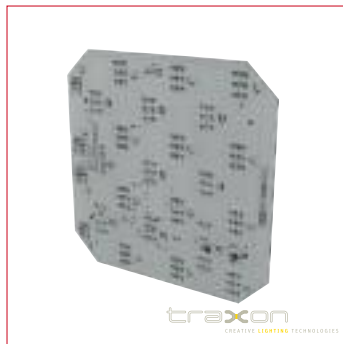
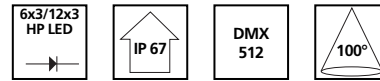

**Anwendungsbereiche  
applications**

- Indirekte Beleuchtung  
*cove lighting*
- Möbel- u. Vitrinenbeleuchtung  
*furniture and display lighting*
- Hinterleuchtung  
*backlight*

**BOARD 1PXL/16PXL**  
230 x 230 x 11,5 mm (L x B x H)

**9.10 BOARD 1PXL/16PXL**

Quadratische LED Platine  
*square LED board*

1PXL RGB Best.-Nr. order code	Ansteuerung control	Abstrahlwinkel beam angle	UVP* retail price
152475	DMX 512	120°	136,00 €

1PXL DYNAMIC WHITE Best.-Nr. order code	Ansteuerung control	Abstrahlwinkel beam angle	UVP* retail price
152479	DMX 512	120°	Preis a. A. / p.o.d

16PXL RGB Best.-Nr. order code	Ansteuerung control	Abstrahlwinkel beam angle	UVP* retail price
152478	DMX 512	120°	136,00 €

16PXL WHITE Best.-Nr. order code	Ansteuerung control	Abstrahlwinkel beam angle	UVP* retail price
152480	DMX 512	120°	Preis a. A. / p.o.d

**Zusatzinformation  
Additional information**

Ein BOARD 1PXL/16PXL benötigt 3/48 DMX-Kanäle  
*One BOARD 1PXL/16PXL requires 3/48 DMX channels*  
Den passenden Trafo und Zubehör finden Sie in Kapitel 13.05  
*The correct power supply and accessories can be found in chapter 13.05*

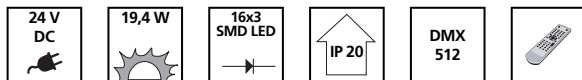

**Anwendungsbereiche  
applications**

- Indirekte Beleuchtung  
*cove lighting*
- Möbel- u. Vitrinenbeleuchtung  
*furniture and display lighting*
- Hinterleuchtung  
*backlight*

**MODULE 1PXL/16PXL**  
250 x 250 x 38,9 mm (L x B x H)

**9.11 MODULE 1PXL/16PXL**

Quadratische LED Platine  
*square LED board*

1PXL RGB Best.-Nr. order code	Ansteuerung control	Abstrahlwinkel beam angle	UVP* retail price
152485	DMX 512	120°	169,00 €

1PXL DYNAMIC WHITE Best.-Nr. order code	Ansteuerung control	Abstrahlwinkel beam angle	UVP* retail price
152489	DMX 512	120°	Preis a. A. / p.o.d

16PXL RGB Best.-Nr. order code	Ansteuerung control	Abstrahlwinkel beam angle	UVP* retail price
152488	DMX 512	120°	161,00 €

16PXL WHITE Best.-Nr. order code	Ansteuerung control	Abstrahlwinkel beam angle	UVP* retail price
152491	DMX 512	120°	Preis a. A. / p.o.d

**Zusatzinformation  
Additional information**

Ein MODULE 1PXL/16PXL benötigt 3/48 DMX-Kanäle  
*One MODULE 1PXL/16PXL requires 3/48 DMX channels*  
Die Platine ist durch ein Kunststoffgehäuse geschützt  
*The pcb is protected by a plastic housing*  
Den passenden Trafo und Zubehör finden Sie in Kapitel 13.05  
*The correct power supply and accessories can be found in chapter 13.05*

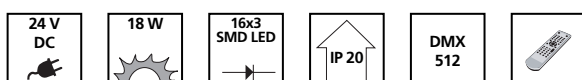

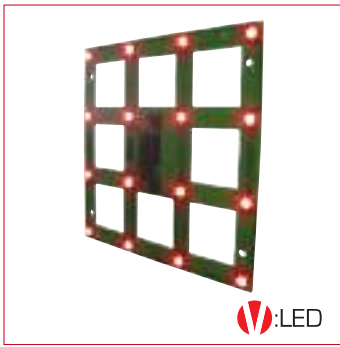

**Anwendungsbereiche  
applications**

- Hinterleuchtung  
*backlight*
- Möbel- u. Vitrinenbeleuchtung  
*furniture and display lighting*
- Indirekte Beleuchtung  
*cove lighting*

**LED KACHEL P16**  
164 x 164 x 12 mm (L x B x H)

**9.12 LED KACHEL P16**

Quadratische LED Platine  
*square LED board*

Best.-Nr. <i>order code</i>	Lichtfarbe <i>emitted colour</i>	Abstrahlwinkel <i>beam angle</i>	UVP* <i>retail price</i>
160101	RGB	120°	49,00 €

**Zusatzinformation  
Additional information**

Den passenden Trafo und Zubehör finden Sie in Kapitel 13.09 / 13.10  
*The correct power supply and accessories can be found in chapter 13.09 / 13.10*



**10.00 KOMPLETTSYSTEME**

Da die Anwendung von LED Lichtsystemen in der Vergangenheit sehr oft eine Lösung auf Basis von Einzelkomponenten erforderte, haben wir die gängigsten Systeme zu vollständigen Sets verarbeitet und somit das umständliche Konfigurieren von einzelnen Bauteilen stark vereinfacht. Die Sets beinhalten alle erforderlichen Bestandteile und können so effektiv und einfach in ihrem individuellen Projekt verarbeitet werden. Besondere Sorgfalt haben wir bei den Sets auf ein optimales Preis-/Leistungsverhältnis gelegt.

**COMPLETE LIGHTING SYSTEMS**

*LED lighting systems often require many individual components. Therefore we collected the most common systems into complete LED lighting sets. Those sets significantly simplify your calculations as they contain all required accessories and are easy to apply in your individual project. Our LED lighting sets also help to decrease your budgets as they have an excellent price-quality ratio.*

**10.01 FLEX LED RGB SETS**

Best.-Nr. <i>order code</i>	Beschreibung <i>description</i>	Lichtfarbe <i>emitted colour</i>	UVP* <i>retail price</i>
152550	FLEX LED RGB SET 1 <i>FLEX LED RGB SET 1</i>	RGB <i>RGB</i>	349,00 € <i>349,00 €</i>

**Inhalt / content:**

1	152410	FLEX LED RGB 450, 5 m <i>FLEX LED RGB 450, 5 m</i>	12 V DC, 24 W, 120°, RGB <i>12 V DC, 24 W, 120°, RGB</i>
1	154300	USC-300 DMX Controller, 2x 5 A <i>USC-300 DMX Controller, 2x 5 A</i>	9-24 V DC, 2x 5 A <i>9-24 V DC, 2x 5 A</i>
1	154601	Netzteil 12 V DC, 50 W, 4,3 A <i>Power supply 12 V DC, 50 W, 4,3 A</i>	85 - 265 V AC, 12 V DC, 50 W <i>85 - 265 V AC, 12V DC, 50 W</i>

Best.-Nr. <i>order code</i>	Beschreibung <i>description</i>	Lichtfarbe <i>emitted colour</i>	UVP* <i>retail price</i>
152551	FLEX LED RGB SET 2 <i>FLEX LED RGB SET 2</i>	RGB <i>RGB</i>	569,00 € <i>569,00 €</i>

**Inhalt / content:**

2	152410	FLEX LED RGB 450, 5 m <i>FLEX LED RGB 450, 5 m</i>	12 V DC, 24 W, 120°, RGB <i>12 V DC, 24 W, 120°, RGB</i>
1	154300	USC-300 DMX Controller, 2x 5 A <i>USC-300 DMX Controller, 2x 5 A</i>	9-24 V DC, 2x 5 A <i>9-24 V DC, 2x 5 A</i>
1	154603	Netzteil 12 V DC, 100 W, 8,5 A <i>Power supply 12 V DC, 100 W, 8,5 A</i>	85 - 265 V AC, 12 V DC, 100 W <i>85 - 265 V AC, 12 V DC, 100 W</i>

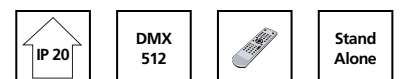





## 10.02 BLACK FLEX LED RGB SETS

Best.-Nr. order code	Beschreibung description	
152555	BLACK FLEX LED RGB SET 1 BLACK FLEX LED RGB SET 1	inkl. 20 Black Flex Strips RGB incl. 20 Black Flex Strips RGB

Lichtfarbe emitted colour	UVP* retail price
RGB	449,00 €
RGB	449,00 €

### Inhalt / content:

20	152442	BLACK FLEX IP 65, 30 cm BLACK FLEX IP 65, 30 cm	12 V DC, 2,5 W, 120°, RGB 12 V DC, 2,5 W, 120°, RGB
1	154300	USC-300 DMX Controller, 2x 5A USC-300 DMX Controller, 2x 5A	9-24 V DC, 2x 5 A 9-24 V DC, 2x 5 A
1	154601	Netzteil 12 V DC, 50 W, 4,3 A Power supply 12 V DC, 50 W, 4,3 A	85 - 265 V AC, 12 V DC, 50 W 85 - 265 V AC, 12 V DC, 50 W

Best.-Nr. order code	Beschreibung description	
152556	BLACK FLEX LED RGB SET 2 BLACK FLEX LED RGB SET 2	inkl. 40 Black Flex Strips RGB incl. 40 Black Flex Strips RGB

Lichtfarbe emitted colour	UVP* retail price
RGB	769,00 €
RGB	769,00 €

### Inhalt / content:

40	152442	BLACK FLEX IP 65, 30 cm BLACK FLEX IP 65, 30 cm	12 V DC, 2,5 W 120°, RGB 12 V DC, 2,5 W 120°, RGB
1	154300	USC-300 DMX Controller, 2x 5 A USC-300 DMX Controller, 2x 5 A	9-24 V DC, 2x 5 A 9-24 V DC, 2x 5 A
1	154603	Netzteil 12 V DC, 100 W, 8,5 A Power supply 12 V DC, 100 W, 8,5 A	85 - 265 V AC, 12 V DC, 100 W 85 - 265 V AC, 12 V DC, 100 W



## 10.03 RGB MODUL 300 SETS

Best.-Nr. order code	Beschreibung description	
152560	RGB MODUL 300 SET 1 RGB MODUL 300 SET 1	inkl. 25 RGB MODUL 300 incl. 25 RGB MODUL 300

Lichtfarbe emitted colour	UVP* retail price
RGB	615,00 €
RGB	615,00 €

### Inhalt / content:

25	152490	RGB MODUL 300 RGB MODUL 300	24 V DC, 4,5 W, 25°, RGB 24 V DC, 4,5 W, 25°, RGB
1	154300	USC-300 DMX Controller, 2x5 A USC-300 DMX Controller, 2x5 A	9-24 V DC, 2x5 A 9-24 V DC, 2x5 A
1	154613	Netzteil 24 V DC, 150 W, 6,3 A Power supply 24 V DC, 150 W, 6,3 A	85 - 265 V AC, 24 V DC, 150 W 85 - 265 V AC, 24 V DC, 150 W

Best.-Nr. order code	Beschreibung description	
152561	RGB MODUL 300 SET 2 RGB MODUL 300 SET 2	inkl. 50 RGB MODUL 300 incl. 50 RGB MODUL 300

Lichtfarbe emitted colour	UVP* retail price
RGB	1.129,00 €
RGB	1.129,00 €

### Inhalt / content:

50	152490	RGB MODUL 300 RGB MODUL 300	24 V DC, 4,5 W, 25°, RGB 24 V DC, 4,5 W, 25°, RGB
1	154300	USC-300 DMX Controller, 2x5 A USC-300 DMX Controller, 2x5 A	9-24 V DC, 2x5 A 9-24 V DC, 2x5 A
1	154614	Netzteil 24 V DC, 300 W, 13 A Power supply 24 V DC, 300 W, 13 A	85 - 265 V AC, 24 V DC, 300 W 85 - 265 V AC, 24 V DC, 300 W



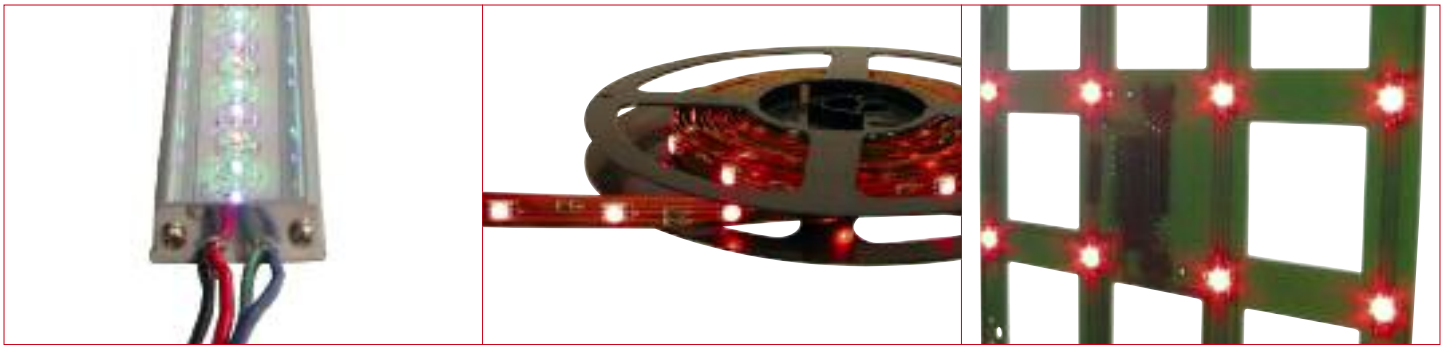

### 10.04 RIGID STRIP 100 IP 65 SETS

Best.-Nr. order code	Beschreibung description		Lichtfarbe emitted colour	UVP* retail price
152565	RIGID STRIP 100 IP 65 SET 1 RIGID STRIP 100 IP 65 SET 1	inkl. 10 RIGID STRIP IP 65, 100 cm incl. 10 RIGID STRIP IP 65, 100 cm	RGB RGB	719,00 € 719,00 €

**Inhalt / content:**

10	152446	RIGID STRIP IP 65, 100 cm RIGID STRIP IP 65, 100 cm	24 V DC, 11 W, 40°, RGB 24 V DC, 11 W 40°, RGB
1	154300	USC-300 DMX Controller, 2x5 A USC-300 DMX Controller, 2x5 A	9-24 V DC, 2x5 A 9-24 V DC, 2x5 A
1	154613	Netzteil 24 V DC, 150 W, 6,3 A Power supply 24 V DC, 150 W, 6,3 A	85 - 265 V AC, 24 V DC, 150 W 85 - 265 V AC, 24 V DC, 150 W

Best.-Nr. order code	Beschreibung description		Lichtfarbe emitted colour	UVP* retail price
152566	RIGID STRIP 100 IP 65 SET 2 RIGID STRIP 100 IP 65 SET 2	inkl. 20 RIGID STRIP IP 65, 100 cm incl. 20 RIGID STRIP IP 65, 100 cm	RGB RGB	1.319,00 € 1.319,00 €

**Inhalt / content:**

20	152446	RIGID STRIP IP 65, 100 cm RIGID STRIP IP 65, 100 cm	24 V DC, 11 W, 40°, RGB 24 V DC, 11 W 40°, RGB
1	154300	USC-300 DMX Controller, 2x5 A USC-300 DMX Controller, 2x5 A	9-24 V DC, 2x5 A 9-24 V DC, 2x5 A
1	154614	Netzteil 24 V DC, 300 W, 13 A Power supply 24 V DC, 300 W, 13 A	85 - 265 V AC, 24 V DC, 300 W 85 - 265 V AC, 24 V DC, 300 W



### 10.05 LED KACHEL P16 SETS

Best.-Nr. order code	Beschreibung description		Lichtfarbe emitted colour	UVP* retail price
160201	LED KACHEL P16 SET 1 LED TILE P16 SET 1	inkl. 16 LED LED KACHELN P16 incl. 16 LED TILES P16	RGB RGB	869,00 € 869,00 €

**Inhalt / content:**

16	160101	LED KACHEL P16 LED TILE P16	24 V DC, 7,2 W, 120°, RGB 24 V DC, 7,2 W, 120°, RGB
1	154300	USC-300 DMX Controller, 2x 5 A USC-300 DMX Controller, 2x 5 A	9-24 V DC, 2x 5 A 9-24 V DC, 2x 5 A
1	154601	Netzteil 24 V DC, 150 W, 6,3 A Power supply 24 V DC, 150 W, 6,3 A	85 - 265 V AC, 24 V DC, 150 W 85 - 265 V AC, 24 V DC, 150 W

Best.-Nr. order code	Beschreibung description		Lichtfarbe emitted colour	UVP* retail price
160202	LED KACHEL P16 SET 2 LED TILE P16 SET 2	inkl. 32 LED LED KACHELN P16 incl. 32 LED TILES P16	RGB RGB	1.495,00 € 1.495,00 €

**Inhalt / content:**

32	160101	LED KACHEL P16 LED TILE P16	24 V DC, 7,2 W, 120°, RGB 24 V DC, 7,2 W, 120°, RGB
1	154300	USC-300 DMX Controller, 2x 5 A USC-300 DMX Controller, 2x 5 A	9-24 V DC, 2x 5 A 9-24 V DC, 2x 5 A
1	154613	Netzteil 24 V DC, 300 W, 13 A Power supply 24 V DC, 300 W, 13 A	85 - 265 V AC, 24 V DC, 300 W 85 - 265 V AC, 24 V DC, 300 W



## 11.00 LED VIDEO DISPLAY TECHNOLOGIE

### LED VIDEO DISPLAY TECHNOLOGIE

#### 11.01 VSP

V:LED VSP LED-Videowände finden Anwendung in erster Linie im Außenbereich, worauf sie mit ihrer Schutzklasse IP 65 optimal vorbereitet sind. Sie empfehlen sich für Installationen im Architekturbereich, beispielsweise als Hinweistafeln in Malls und Einkaufszentren oder für Liveübertragungen in Stadien beziehungsweise Public Viewing Events.

Die LED-Videowände sind für die verschiedensten Anwendungen mit Pixelpitches (Abstand der LED-Punkte zueinander) von 12,5 über 14, 16 bis hin zu 20 mm erhältlich. So lassen sich Sichtabstände von 10 bis 40 Metern problemlos realisieren. V:LED VSP LED-Videowände sind besonders flexibel einsetzbar. Oft lässt die bauseitige Umgebung es nicht zu, standardisierte LED-Elemente zu verwenden. Daher werden diese dann gemäß individueller Anforderungen in einem Raster von 15 x 10 cm umgesetzt. Dafür greift der Hersteller auf Standard-LED-Module zurück, die anwendungsspezifisch konfiguriert werden.

Die Verkabelung erfolgt intern über wasserdichte Kabeltunnel. Lediglich für den Dateneingang sowie die Stromversorgung kommen wasserdichte Steckverbinder zum Einsatz. Die Daten liefert ein DVI Transmitter, welcher via RS 232/USB und DVI einen vordefinierten Bildausschnitt des PC's „grabbt“ und wiedergibt.

Durch die Modulbauweise ist das System auch im Servicefall äußerst flexibel. Jedes Modul lässt sich separat über große, rückseitig angebrachte Serviceklappen demontieren und austauschen.

Selbst im Bereich der Bandenwerbung für Arenen und Sportstätten bietet V:LED mit VSP Panels interessante Möglichkeiten. Die Positionierung der Module erfolgt mit einem Öldruck-Dämpfer – sie schwingen bei Kollisionen zurück, ohne dabei Schaden zu nehmen. Natürlich sind alle LEDs noch einmal besonders robust gesichert.

Das V:LED VSP ist somit für unterschiedlichste Outdoor Events ein perfekter Partner. Sie haben Interesse? Sprechen Sie uns gern an. Anhand Ihrer Vorstellungen und der bauseitigen Gegebenheiten konfektionieren wir das perfekte System und erstellen Ihnen ein Angebot. Wir vermitteln wir Ihnen auch geschulte Techniker oder Statiker für freistehende Konstruktionen.

#### VSP

V:LED VSP LED are primarily in external use and are already conform to the IP 65 safety class system. These LED panels are recommended for Architectural installations, for example, signs in malls and shopping centres or for live on stage or at large public events.

The LED video walls are available with a pixel pitch of 12,5, 14, 16 and up to 20 mm, due to this pitch, viewing distances from 10 to 40 meters are feasible. V:LED VSP has very flexible application possibilities. It often happens that a building environment does not permit use of standardized LED components, therefore this fixture can be converted in accordance to the individual requirements in a grid by 150 x 100 mm segments. For this configuration, the manufacturer uses standardized LED modules, which are then configured to customer requirements.

All cables, except for data link and power, are internal in a water-proofed channel and the cable connectors are also waterproofed.

The data is delivered by a DVI transmitter which via RS 232/USB „grabs“ the predefined section of the screen window and reproduces the „grabbed“ data on the LED panels.

The modular construction of the systems simplifies servicing the fixture and is extremely flexible. Each module can be dismantled and exchanged separately using the large service panels on the back of the fixtures.

Even for perimeter advertising in a sports arena or stadium the V:LED VSP panels offers a wide range of possibilities. The positioning of the modules takes place using oil pressure absorbers. All LEDs of course are particularly durably secured.

The V:LED VSP system is therefore a perfect partner for many different outdoor uses and sporting fixtures. If you are interested, please do not hesitate to contact us. On the basis of your requirements, ideas and building installation possibilities, we can conceive and configure the perfect system to meet your expectations and provide you with an offer. We can also arrange for qualified technicians or for stress analysis of free standing constructions.

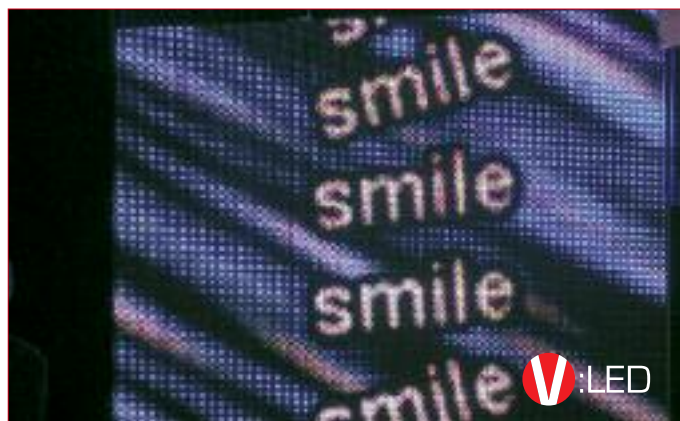

VSP

Best.-Nr.: / order code: 155101

#### Optisches System / optical system

Optiken / optics feste optische Systeme / firm optical systems  
Abstrahlwinkel / reflected beam angles 140° horiz. / 60° vert.

#### LED-Lichtquellen / LED sources of light

LEDs / LEDs 3 mm Standard T-LEDs oval  
Farben / colours rot, grün, blau / red, green, blue  
Diffusor / diffuser nein / no  
LED Pixel-Pitch / LED pixel pitch 12,5/14/16/20 mm  
Farbmischung / colour mixing RGB

#### Temperaturbereiche / temperature ranges

Umgebungstemperatur / ambient temperature -30°/+40°C  
Betriebstemperatur / operating temperature max. 60°C  
Kühlung / cooling Lüfter / fan

#### Steuerung & Programmierung / control & programming

Protokoll / protocol DVI  
Steuersoftware / software LED Player  
DMX 512-Kanäle (optional) / DMX 512-channels (optional) nein / no  
DMX 512-Anschluss / Input RJ 45 / wasserdichter Spezialstecker / RJ 45 / water proofed special plug

#### Technische Daten / technical specifications

Netzspannung / line voltage 220-240 V 50-60 Hz  
Stromaufnahme / power Input je nach Spezifikation / depending upon specification

#### Gehäuse / housing

Material / material Stahl / steel  
Farbe / colour grau / grey  
Gehäuse-Schutzklasse / housing safety class system IP 65/IP 43

#### Maße/Gewicht / dimensions/weight

• je nach Spezifikation / depending upon specification

#### Besondere Features / special features

- strahlwassergeschützt IP 65 / IP 43 / jet water-protected IP 65 / IP 43
- kein zusätzlicher Ethernet-Switch/PSU notwendig / no additional Ethernet Switch/PSU necessarily
- LED-Bestückung doppelt rot / LED assembly doubles red
- Intuitive Konfiguration über grafische Benutzerführung / intuitive configuration over graphic prompting (kein Einstellen von Adressen notwendig) / (no adjusting addresses necessarily)
- kameratauglich, Bildwiederholfrequenz 120 Hz / camera-suited, image refresh ra 120 cycles per second
- max. Auflösung 1.024 x 768 Pixel / max. resolution 1.024 x of 768 pixels
- Ansteuerung über DVI Bildschirmgrabbing / control over DVI screen grabbing
- kompatibel mit Standard MediaServern / compatibly with standard MediaServers

#### Zubehör inklusive / accessories inclusive

- Software LED Player

#### VSP

Best.-Nr.  
order code  
155101

Beschreibung  
descripton  
VSP

UVP\*  
retail price  
Preis auf Anfrage / price on demand

## 11.02 VIA 37 IP/VIA 18 IP

V:LED steht für qualitativ hochwertige LED-Produkte zu interessanten Preisen. Neueste Mitglieder der V:LED-Familie sind die LED-Panels VIA 37 IP und VIA 18 IP.

Beide sind durch ihr kompaktes Maß von 60 x 60 cm besonders flexibel und durch die komplett integrierte Elektronik und Spannungsversorgung sowohl für den harten Touringalltag als auch für Installationen in Clubs und Diskotheken ideal geeignet.

Die Bezeichnung VIA 37 IP beziehungsweise VIA 18 IP steht direkt für den Pixelpitch von 37,5 respektive 18,75 mm. Die Bezeichnung IP kennzeichnet die Schutzklasse IP 54, womit beide Panels absolut outdoortauglich sind und sich damit hervorragend für den Bereich Außenwerbung eignen.

Die Montage des Systems ist denkbar einfach. Die Panels werden mit Schnellverschlüssen miteinander verbunden, wobei die Verbindung durch einen unverlierbaren Splint gesichert ist. Jeder Verbinder ist zudem mit einem Drahtseilhalter (DSH) ausgestattet. Durch diesen wird nun ein Abhängeseil geführt, welches an Traverse, Haken oder ähnliche Aufhängungen montiert werden kann.

Nach der Montage geht es an die Verkabelung. Auch hier gilt wieder: schnell, einfach, sicher! Die Spannungsversorgung sowie das Daten-signal werden von Panel zu Panel im Daisy-Chain-Verfahren durchgeschliffen. Die Steckverbinder sind natürlich wasserdicht ausgeführt. Pro acht Panels muss die Spannungsversorgung erneut zugeführt werden, da die Stromaufnahme im Einschaltmoment relativ hoch ist. Bei der Systemkonfiguration kann beim V:LED VIA bei eine Adressierung über DIP-Schalter an jedem Panel verzichtet werden, was gerade im Touringalltag und bei größeren Flächen eine erhebliche Erleichterung darstellt.

Die Adressierung erfolgt schnell und einfach über die Software. Über den angeschlossenen Master DVI Controller wird das System nun vom DVI Ausgang des PCs mit Content bespielt.

### VIA 37 IP/VIA 18 IP

V:LED stands for high quality LED products at interesting prices. The newest members of the V:LED family are the LED Panels VIA 37 IP and VIA 18 IP. Due to their compact size of 600 mm x 600 mm and the integrated electronics and power supply, they are both particularly flexible and are very well suited for installation in clubs, discotheques as well as for „on-the-road“ usage.

The designation VIA 37 IP or VIA 18 IP means the pixel pitch of 37,5 or 18,75 mm respective. The IP designation marks the safety class System IP 54 which qualifies the panels for outdoor use, for example as exterior advertisement.

The assembly of the system is extremely easy to do. The panels are connected by quick-lock mechanisms and secured by a captive split pin and also there is a bracket for hanging to trussing via hooks or steel cables.

After assembly of the system comes the wiring. Once again, „fast, simple and safe!“ applies here. The power and data connection cables are connected from panel to panel in the „daisy chain“ procedure. Due to the fact that the power usage is relatively high when switching on the fixture, there must be a separate power supply implemented each block of 8 panels.

The system configuration of the V:LED VIA system can be carried out without any DIP addressing on each panel which simplifies installation on tour or larger sized panel installations.

The addressing is instead easily carried out using the software and the dubbing can be carried out using the attached master DVI controllers on your personal computer output.



VIA 37 IP



VIA 37 IP	Best.-Nr.: / order code: 155171
VIA 18 IP	Best.-Nr.: / order code: 155170

<b>Optisches System / optical system</b>	
Optiken / optics	feste optische Systemel firm optical systems
Abstrahlwinkel / reflected beam angles	150° horiz./70° vert.

<b>LED-Lichtquellen / LED sources of light</b>	
LEDs / LEDs	768 Standard T-LEDs (VIA 37) 3.072 Standard T-LEDs (VIA 18)
Farben / colours	256x rot, 256x grün, 256x blau (VIA 37) 1.024x rot, 1.024x grün, 1.024x blau (VIA 18)

Diffusor / diffuser	nein / no
LED Pixel-Pitch / LED pixel pitch	37,5 mm (VIA 37) 18,75 mm (VIA 18)
Farbmischung / colour mixing	RGB

<b>Temperaturbereiche / temperature ranges</b>	
Umgebungstemperatur / ambient temperature	-35°/+55°C
Betriebstemperatur / operating temperature	max. 60°C
Kühlung / cooling	Konvektionskühlung

<b>Steuerung &amp; Programmierung / control &amp; programming</b>	
Protokoll / protocol	DVI
Steuersoftware / software	XM Player
DMX 512-Kanäle (optional) / DMX 512-channels (optional)	nein / no
DMX 512-Anschluss / input	RJ 45 / wasserdichter Spezialstecker / RJ 45 / water proofed special plug

<b>Technische Daten / technical Specifications</b>	
Netzspannung / line voltage	90-260 V 50-60 Hz
Stromaufnahme / power Input	0,2 A bei 230 V (VIA 37) 0,9 A bei 230 V (VIA 18)

<b>Gehäuse / housing</b>	
Material / material	Aluminium
Farbe / colour	schwarz / black
Gehäuse-Schutzklasse / housing safety class system	IP 54

<b>Maße/Gewicht / dimensions/weight</b>	
Maße (L x B x H) / dimensions	60,0 x 60,0 x 10,0 cm
Gewicht / weight	6,5 kg (VIA 37) 8,5 kg (VIA 18)

<b>Montage / assembly</b>	stufenlos verstellbare Drahtseilhalter steplessly adjustable wire rope bracket
---------------------------	-----------------------------------------------------------------------------------



VIA 18 IP

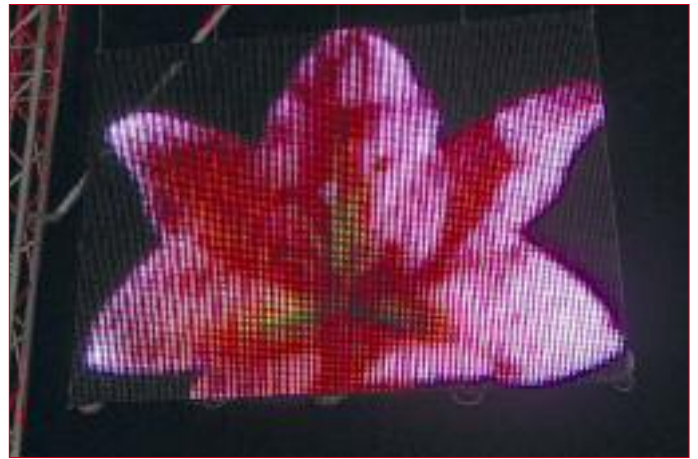

**Besondere Features / special features**

- transparent / transparent
- spritzwassergeschützt IP 54 / jet water-protected IP 54
- kompakt & leicht / compact & light
- robuster Metallrahmen / robust metal frame
- komplette Elektronik im Panel integriert / completely integrated electronics
- kein zusätzlicher Ethernet-Switch/PSU notwendig / no additional Ethernet Switch/PSU necessarily
- Kurzschlusschutz / short-circuit protection
- Hot Swap/Plug & Play / Hot Swap/Plug & Play
- Schnellverbindersystem / quick lock system
- intuitive Konfiguration über grafische Benutzeroberfläche / intuitive configuration over graphic prompting (kein Einstellen von Adressen notwendig) / (no adjusting addresses necessarily)
- kameratauglich, Bildwiederholfrequenz 120 Hz / camera-suited, image repetition frequency 120 cycles per second
- max. Auflösung 1.024 x 768 Pixel / max. resolution 1,024 x of 768 pixels
- Ansteuerung über DVI Bildschirmgrabbing / control over DVI screen grabbing
- kompatibel mit Standard MediaServern / compatibly with standard MediaServers

**Zubehör inklusive / accessories inclusive**

- Software XM Player / software XM player
- DVI Kabel / DVI cable
- USB A/B Kabel / USB A/B cable

Zubehör / accessories	Best.-Nr.: / order code
Master DVI Controller / master DVI controller	155175
Power Kabel Schuko / power cable protected plug	155176
Power Link Kabel kurz / power link cable short	155177
Power Link Kabel lang / power link cable long	155178
Daten Kabel RJ 45-Spezial / data cable RJ 45-special	155179
Daten Link Kabel kurz / data left cable short	155180
Daten Link Kabel lang / data left cable long	155181
Verbinder inkl. DSH links / link inclusive DSH left	155182
Verbinder inkl. DSH mitte / link inclusive DSH center	155183
Verbinder inkl. DSH rechts / link inclusive DSH right	155184
Abhängeseil inkl. Kausche, 15,0 cm / slope rope inclusive thimble, 15,0 cm	319166
Verbindungsglied / connecting link	415752
Half Coupler mit Ringöse / half coupler with ring eye helped	313168
Schukostecker, Gummi / protective contact plug, rubber	546920



**VIA**

Best.-Nr. order code	Beschreibung descripton	UVP* retail price
155171	VIA 37 IP	Preis auf Anfrage / price on demand
155170	VIA 18 IP	Preis auf Anfrage / price on demand

## 12.00 VIDEO-, LICHT- UND BÜHNENEFFEKTE VIDEO, LIGHT AND STAGE TECHNOLOGY

### 12.01 STAGEQUBE 324

Mit dem StageQube 324 bietet ROBE ein LED-Video-Panel für professionelle Ansprüche im täglichen Touring-Alltag. Mit 324 einzeln ansteuerbaren LED-RGB-Pixeln im Pitch von rund 40 mm bietet es weitreichende Möglichkeiten zur Darstellung von Content. Das gesamte Konzept stützt sich auf die äußerst stabile und robuste Rahmenkonstruktion, die alle Komponenten beinhaltet. Ausgestattet mit Gabelverbindern und konischen Bolzen aus dem Traversenbau ist der Aufbau auch für „Hands“ kein Problem.

StageQube 324 kann bis zu einer Höhe von fünf Einheiten auf einer Bodenplatte sicher als freistehende Wand eingesetzt oder mittels optionalem Flugzubehör auch in größeren Arrays sicher „geflogen“ werden. Selbst halbrunde Wände lassen sich mit den durchdachten Verbindern realisieren. Im Servicefall kann ein Panel einfach gelöst und nach vorn oder hinten aus der Wand genommen werden, ohne die Wand dafür demontieren zu müssen.

Die Vernetzung der Panels erfolgt sowohl für Datensignale als auch für Spannung im Daisy-Chain-Verfahren und macht somit komplizierte PSU-/Splitter-/Switch-Verkabelungen überflüssig! Dabei sind alle Steckverbinder hinter einer spritzwassergeschützten Klappe untergebracht – eine bessere Verkabelung gibt es nicht!

Die Konfiguration und die Steuerung der StageQubes 324 erfolgt über die QubeControl- oder die MediaServer-Software Media Fusion QubeControl. Alle Panels werden automatisch gesucht, adressiert und miteinander abgeglichen, so dass die Homogenität der LEDs zueinander jederzeit sichergestellt ist! QubeControl bietet zur Ansteuerung einen einfachen Media Player oder „grabbt“ das VGA-Signal der optionalen Capture-Karte.

Mit Media Fusion QubeControl steht dem Anwender ein vollständig per DMX/ArtNet steuerbarer MediaServer als Schnittstelle zwischen StageQube 324 und dem DMX-Pult zur Verfügung.

Das gesamte Konzept ist bewusst auf eine einfache und schnelle Montage ausgerichtet und erfüllt alle Ansprüche, die vom professionellen Anwender an eine derartige Applikation gestellt werden. Übrigens lässt sich der Diffusor auch abnehmen und bietet so für größere Distanzen eine schärfere Auflösung und höheren Kontrast gegenüber dem Wash-Effekt.

### STAGEQUBE 324

*With StageQube 324 ROBE offers an LED video panel for professional requirements for touring use. With 324 individually controllable LED RGB pixels and a pixel pitch of approximately 40 mm the system allows extensive possibilities of content presentation. The entire concept is an extremely stable and durable frame construction, which contains all components. With fork connections and conical pins well known from rigging systems. Building up a StageQube system is quite simple, also for "hands".*

*StageQube can be built up on base plates to a maximum height of five units, as well as free standing walls. With the optional flight accessories, StageQube 324 can be safely "flown", even in larger arrays. Also semicircular walls can be realized. In the case of service, a panel can be easily taken out of the wall, without removing any other wall segments.*

*The cross-linking of the panels for data signal and power is realised by daisy chain procedure and makes complicated PSU/splitter/switch wiring redundant! All plug connectors are accommodated behind a splash-proof flap – there is no better wiring! The StageQube 324 configuration and controlling is done by QubeControl or the MediaServer software Media Fusion QubeControl. The software scans, addresses and adjusts automatically all connected panels and also aligns the LEDs so a homogenic LED surface is guaranteed at any times! QubeControl offers a simple media player or grabs the VGA signal by an optional capture card.*

*With Media Fusion QubeControl the user gets a complete MediaServer, controllable by DMX/ArtNet. It presents an interface between StageQube 324 and the DMX desk.*

*The keypoint of the entire concept is to guarantee simple and fast assembling and to take care for highest reliability even in hardest touring use. StageQube 324 satisfies highest requirements for LED applications. By the way, the diffuser can also be detached, which offers a sharper resolution and higher contrast in relation to the wash-out effect way including diffuser.*



**ROBE**

StageQube 324

Best.-Nr.: / order code: 151510

#### Optisches System / optical system

Optiken / optics feste optische Systeme / firm optical systems  
Abstrahlwinkel / reflected beam angles 120° (170° mit Diffusor / with diffuser)

#### LED-Lichtquellen / LED sources of light

LEDs / LEDs 324x RGB LEDs  
Farben / colours 324x rot (red), 324x grün (green), 324x blau (blue)  
Diffusor / diffuser abnehmbar / removable  
LED Pixel-Pitch / LED pixel pitch 44,4 mm  
Farbmischung / colour mixing RGB

#### Temperaturbereiche / temperature ranges

Umgebungstemperatur / ambient temperature +5°/+40°C  
Betriebstemperatur / operating temperature max. 60°C  
Kühlung / cooling Konvektionskühlung / convector cooling

#### Steuerung & Programmierung / control & programming

Protokoll / protocol VGA  
Steuersoftware / software QubeControl/Media Fusion QubeControl  
DMX 512-Kanäle (optional) / DMX 512-channels (optional) nein / no  
DMX 512-Anschluss / input EtherCon RJ 45 female

#### Technische Daten / technical Specifications

Netzspannung / line voltage 110-240 V 50/60 Hz  
Stromaufnahme / power input 1,0 A bei 230 V

#### Gehäuse / housing

Material / material Aluminiumverbundwerkstoff / aluminum composite material  
PETG (Haube und Diffusor) / PETG (covering and diffuser)  
Farbe / colour schwarz / black  
Gehäuse-Schutzklasse / housing safety class system IP 54

#### Maße/Gewicht / dimensions/weight

Maße (L x B x H) / dimensions 80,0 x 80,0 x 12,0 cm  
(80,0 x 80,0 x 18,0 cm mit / with Diffusor)  
Gewicht / weight 22,0 kg  
Montage / assembly Spezialverbinder mit konischen Bolzen /  
special-connectors with conic bolts

#### Besondere Features / special features

- organische Formen wie Wellen & Rundungen sowohl vertikal als auch horizontal  
organic forms such as waves & roundings as well as vertically and horizontally  
(5°/10°/15°/45°/90°/270°)
- Verkabelung komplett geschützt / wiring completely protected
- robuster Metallrahmen / durable metal frame
- schlagfest, B1 schwer entflammbar / impact proof, Inflammability: B1
- Spezialverbinder mit konischen Bolzen / special-connectors with conic bolts
- automatischer Abgleich aller Panels / automatic alignment of all panels



- intuitive Konfiguration über grafische Benutzerführung /  
*intuitive configuration via graphic prompting*  
(keine Adressierung notwendig)
- kein zusätzlicher Ethernet-Switch/PSU notwendig /  
*no additional Ethernet Switch/PSU necessarily*
- hängende & stehende Montage möglich / *hanging & standing assembly possible*
- Echtzeit-steuerbare Parameter:  
Brightness, Gamma (Kontrast), LED Framerate  
(600 -1.100 Hz), Smoothing, Farbtemperatur
- kameratauglich / *TV camera-suited*
- Farbmischung RGB, intern 14 Bit pro Farbe /  
*colour mixing RGB, internally 14 bits per colour*
- SBAM Modulation / *SBAM modulation*
- Ansteuerung über VGA Capture oder MediaFusion QubeControl Software  
*control via VGA capture or MediaFusion QubeControl software*

**Zubehör inklusive / accessories inclusive**

- Verbinderset (4 Platten, 16 Bolzen & Splinte) /  
*connector-set, 4 plates, 16 bolts & cotter pins*
- EtherCon RJ 45 Kabel / *EtherCon RJ 45 cables*
- PowerCon Kabel / *PowerCon cable*
- Aufsteck-Diffusor aus PETG / *PETG Snap-on diffuser*

Zubehör /accessories	Best.-Nr.: / order code
EtherCon Zuleitung / inlet	581231
EtherCon Kabel 5,0 m / cable 5,0 m	581233
EtherCon Kabel 10,0 m / cable 10,0 m	581235
EtherCon Kabel 25,0 m / cable 25,0 m	581236
EtherCon Kabel 50,0 m / cable 50,0 m	581237
EtherCon Kabel 75,0 m / cable 75,0 m	581238
PowerCon grau-blau Kabel / grey-blue cable	581225
PowerCon blau-Schuko Kabel / blue-schuko cable	581217
Verbinderplatte 5° / connector-hard drives 5°	151525
Verbinderplatte 10° / connector-hard drives 10°	151526
Verbinderplatte 15° / connector-hard drives 15°	151527
Verbinderplatte 45° / connector-hard drives 45°	151528
Verbinderplatte 90° / connector-hard drives 90°	151529
Verbinderplatte 270° / connector-hard drives 270°	151530
Trusspin einzeln / single trusspin	296425
R-Clip einzeln (Splint) / single R-clip (cotter pin)	296426
Flugöse / flight-eyelet	151531
Bodenplatte 3 / floor plate 3	151520
Bodenplatte 5 / floor plate 5	151532
Qube Media Adapter / qube media adapter	151533
Blind Modul, 80,0 x 80,0 cm, schwarz / black	151534
Blind Modul, 80,0 x 40,0 cm, schwarz / black	151535
Flightcase / flightcase	151511
MediaServer 19" / MediaServer 19"	151550
MediaServer QC, Case / MediaServer QC, case	151517
Spare Diffusor / spare diffuser	961733
MediaFusion QubeControl Software / MediaFusion QubeControl Software	151518



**STAGEQUBE 324**

Best.-Nr. order code	Beschreibung descripton	UVP* retail price
151510	StageQube 324	Preis auf Anfrage / price on demand

Um Ihnen die für Sie geeignete Ansteuerung anbieten zu können, bitten wir Sie mit unserem Verkaufsteam Kontakt unter der Telefonnummer +49 (0) 54 51 / 59 00 800 aufzunehmen.

*In order to provide you with the matching control gear for your application, please contact our sales team under following telephone number +49 (0) 54 51 / 59 00 800.*



## 12.02 curveLED®

Eine Flexibilität, wie es sie bisher für die Gestaltung von LED-Flächen noch nicht gab, bietet nun der curveLED® Curtain. Organische Formen, wie Wellen oder Rundungen, sind mit den neuartigen LED-Röhren problemlos realisierbar. Durch ein revolutionäres, ausgeklügeltes Befestigungs-/Stecksystem lassen sich die LED-Pixel so anpassen, dass auch in der horizontalen Achse freie Formenbildungen möglich sind. Große Lichtflächen können mit dem curveLED® Curtain so äußerst flexibel und kreativ gestaltet werden. Die einzelnen LED-Röhren sind mit 6 mm SMD LEDs ausgestattet, die eine Helligkeit von 2.360 mcd pro LED bieten. Bei einem Durchmesser von 16 mm können die Röhren dabei bis zu 7,7 m lang sein. Der Pixelabstand beträgt jeweils 40 mm.

Eine doppelseitige Bestückung des curveLED® Curtains ist selbstverständlich ebenfalls möglich. Dank des kaskadierbaren Befestigungssystems ist die Montage des curveLED® Curtains in kürzester Zeit sowohl hängend als auch stehend möglich.

Inhalte für das System werden durch den DVI-Eingang eingebunden. Durch seine Kameratauglichkeit ist der curveLED® Curtain auch als Bühnenbild-Element in Fernsehshows problemlos und bestens einsetzbar.

Das LED-System ist B1-geprüft und wird nach BGV C1-Richtlinien in Deutschland produziert.

### curveLED®

*The curveLED® curtain offers unprecedented flexibility for creating LED surfaces. Organic forms such as a wave or curves can be realised easily with these new LED sticks. With the revolutionary, sophisticated fastening/connector system, you can shape the LED pixels horizontally into any form.*

*This allows you to create large light surfaces in a highly flexible and creative way. The individual LED sticks are fitted with 6 mm SMD LEDs, which offer a luminous intensity of 2.360 mcd per LED. Measuring 16 mm in diameter, the sticks can be build up to a height of 7,7 m. The distance between the pixels in the LED units is 40 mm.*

*The curveLED® curtain is also available with two-sided LEDs. With its cascading connector system, the curveLED® curtain can be installed in either suspended or upright position. Data is fed into the system through a DVI input. The curveLED® curtain is suitable for TV and can be used easily and effectively as an onstage element in televised shows.*

*The LED system is B1-compliant and manufactured in conformance with the German regulation BGV C1.*

### curveLED®

#### Optisches System / optical system

Optiken / optics	feste optische Systeme / firm optical systems
Abstrahlwinkel / reflected beam angles	180°

#### LED-Lichtquellen / LED sources of light

LEDs / LEDs	6 mm SMD RGB LEDs
Farben / colours	à Pixel rot (red), grün (green), blau (blue)
Diffusor / diffuser	nein / no
LED-Pixel Pitch / LED pixel pitch	40 mm
Farbmischung / colour mixing	RGB

#### Temperaturbereiche / temperature ranges

Umgebungstemperatur / ambient temperature	+5°/+40°C
Betriebstemperatur / operating temperature	0°-65°C
Kühlung / cooling	Lüfter (im Router Modul)

#### Steuerung & Programmierung / control & programming

Protokoll / protocol	Video (DVI)
Steuersoftware / software	LED Play
DMX 512-Kanäle (optional) / DMX 512-channels (optional)	nein / no
DMX 512-Anschluss / input	RJ 45

#### Technische Daten / technical specifications

Netzspannung / line voltage	110-240 V 50-60 Hz
Stromaufnahme / power input	1,3 A bei 230 V (pro / per Router)

#### Gehäuse / housing

Material / material	Stahlblech (Router) Polycarbonat (Makrolon) (LED-Röhre)
Farbe / colour	schwarz (Router) transparent (LED-Röhre)
Gehäuse-Schutzklasse / housing safety class system	nein / no

#### Maße/Gewicht / dimensions/weight

Maße (L x B x H) / dimensions	32,0 x 26,5 x 12,0 cm (Router) LED-Röhren 16 mm in diversen Längen/ LED sticks 16 mm in different lengths
Gewicht / weight	7,5 kg (Router inkl. Zubehör) 7,5 kg (Router incl. accessory)
Montage / assembly	Gewindestange mit Ringöse 21,0 mm thread bolt with eye nut 21,0 mm



- Freie Formgestaltung
- Fully flexible form
- Gleißend hell
- Shines bright
- Tageslichttauglich
- Can be used in sunlight
- Doppelseitig nutzbar
- Double-sided installation possible
- Schnelle Montage
- Quick installation
- Minimales Transportvolumen
- Compact for economic transport
- Produziert in Deutschland
- Made in Germany



### Besondere Features / special features

- besonders flexibel / fully flexible form
- modulares System / modular system
- geringes Transportvolumen / less shipping volume
- B1 geprüftes Material, gefertigt nach BGV C1 / B1 compliant, BGV C1 conform
- 75%-tige Transparenz / 75 % transparency
- nach jedem Pixel kürzbar / cuttable after each pixel
- organische Formen wie Wellen & Rundungen sowohl vertikal als auch horizontal  
organic forms such as waves & roundings vertically as well as horizontally
- Modul zu Modul +/- 45° schwenkbar / bendable up to 45° in either direction
- selbstverriegelndes Stecksystem / sophisticated fastening and connector system
- komplett, innenliegende, versteckte Verkabelung / cables concealed within the module
- kameratauglich, Bildwiederholfrequenz 60 Hz / image refresh rate 60 Hz
- automatisches Lüftungssystem / automatic ventilation
- transparenter Kamm für gleichmäßigen Pixelpitch / transparent brace for even pixelpitch
- Ösen zur Aufnahme von Screens & Folien / eyelets to the reception of screens and foils
- Intuitive Konfiguration über grafische Benutzerführung  
intuitive configuration over graphic prompting  
(kein Einstellen von Adressen notwendig) / (no adjusting addresses necessarily)
- kein zusätzlicher Ethernet-Switch/PSU notwendig / no extra Ethernet-Switch/PSU necessary
- bis zu 8 LED-Röhren pro Router / up to 8 sticks per module
- bis zu 7,70 m LED-Röhre möglich / each stick up to 7,70 m in length
- bis zu 128 curveLED Module horizontal (1.024 Pixel) / up to 128 modules horizontally
- max. Auflösung 1.024 x 768 Pixel / max. resolution 1.024 x 768 pixel
- 32 Bit Farbtiefe / 32 bit colour
- hängende & stehende Montage möglich / installation in either suspended or upright position
- doppelseitige Bestückung möglich / available in a double-sided format
- Ansteuerung per Glasfaser bis zu 15 km möglich / Control by fibre-optic cable up to 15km
- Ansteuerung über DVI Bildschirmgrabbing / control over DVI screen grabbing
- kompatibel mit Standard MediaServern / compatibly with standard MediaServers

### Zubehör inklusive / accessories inclusive

Software / software

DVI Kabel / DVI cable

USB/RS-232 Interface (Transmitter/Receiver Set)

### Zubehör / accessories

### Best.-Nr.: / order code

Router 8 Kanal / router 8 channel	155301
Ringöse 21 mm / eyelet 21 mm	155305
Gabelkopfaufhängung für Geradenmontage mounting bracket straight	155370
Gabelkopfaufhängung für Kurvenmontage mounting bracket curved	155371
konf. Röhre, 1 Platine, 56 cm / stick, 1 board 56 cm	155310
konf. Röhre, 2 Platinen, 112 cm / stick, 2 boards 112 cm	155311
konf. Röhre, 3 Platinen, 168 cm / stick, 3 boards 168 cm	155312
konf. Röhre, 4 Platinen, 224 cm / stick, 4 boards 224 cm	155313
konf. Röhre, 5 Platinen, 280 cm / stick, 5 boards 280 cm	155314
konf. Röhre, 6 Platinen, 336 cm / stick, 6 boards 336 cm	155315
konf. Röhre, 7 Platinen, 392 cm / stick, 7 boards 392 cm	155316
konf. Röhre, 8 Platinen, 448 cm / stick, 8 boards 448 cm	155317
konf. Röhre, 9 Platinen, 504 cm / stick, 9 boards 504 cm	155318
Einspeise Hülse XLR 6 pol / input sleeve XLR 6 pin	155320
Abstandhalter 9-fach / spacer 9	155322
Abstandhalter 17-fach / spacer 17	155323
Abstandhalter 25-fach / spacer 25	155324
Transmitter/Receiver Set RJ 45 & Glasfaser Transmitter Receiver Set RJ 45 & fibre optic	155331
Transmitter mit direktem Routerausgang Transmitter with direct router output	155332
Signalkabel RJ 45, 0,5 m / signal cable RJ 45, 0,5 m	155340
Signalkabel RJ 45, 5 m / signal cable RJ 45, 5 m	155341
Signalkabel RJ 45, 10 m / signal cable RJ 45, 10 m	155342
Signalkabel RJ 45, 50 m / signal cable RJ 45, 50 m	155343
Durchschleifkabel Spannung / loop through cable current	155350
Einspeisekabel Schuko / input cable Schuko	155351
Router Case für 9 Module / case for 9 routers	155360
Router Case Erweiterungsschublade für 9 Module router case drawer extension for 9 modules	155361
Case LED für max. 420 LED Röhren à 56 cm, 1 Platine case for max. 420 sticks, 56 cm, 1 board	155364
Case LED für max. 420 LED Röhren à 112 cm, 2 Platinen case for max. 420 sticks, 112 cm, 2 boards	155365
Case LED für max. 420 LED Röhren à 168 cm, 3 Platinen case for max. 420 sticks, 168 cm, 3 boards	155366
Case LED für max. 420 LED Röhren à 280 cm, 4 Platinen case for max. 420 sticks, 280 cm, 4 boards	155362
ArKaos VJ DMX, Einzellizenz / ArKaos VJ DMX, single licence	182688
Enttec DMX-USB Interface / Enttec DMX-USB Interface	182690

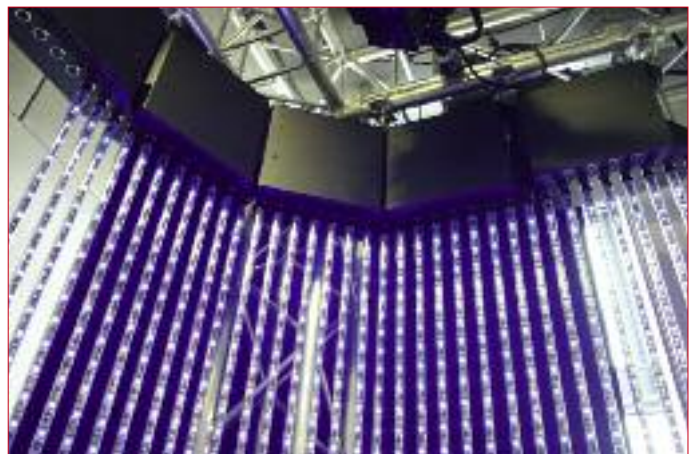

## 13.00 ZUBEHÖR / ACCESSORIES

### 13.01 ANOLIS / ROBE



#### Steuergeräte / controller

für alle Geräte die auf RGB, RGB/W und RGB/WW Farbmischung basieren  
for all devices using RGB, RGB/W and RGB/WW colour mixing

Best.-Nr. order code	Beschreibung description		UVP* retail price
154000	ArcPower 36 RGB, 230 V, 60 VA ArcPower 36 RGB, 230 V, 60 VA	DMX, 10 interne Progr., RGB/W DMX, 10 internal Progr., RGB/W	258,00 € 258,00 €
154002	ArcPower 72 RGB, 230 V, 120 VA ArcPower 72 RGB, 230 V, 120 VA	DMX, 6 interne Progr., RGB/W DMX, 6 internal Progr., RGB/W	444,00 € 444,00 €
154001	ArcPower 144 RGB, 230 V, 240 VA ArcPower 144 RGB, 230 V, 240 VA	DMX, 6 interne Progr., RGB/W DMX, 6 internal Progr., RGB/W	818,00 € 818,00 €
154003	ArcPower 360 RGB, 230 V, 600 VA ArcPower 360 RGB, 230 V, 600 VA	DMX, 6 interne Progr., RGB/W DMX, 6 internal Progr., RGB/W	1984,00 € 1984,00 €
154004	ArcPower 16x6 RGB, 230 V, 120 VA ArcPower 16x6 RGB, 230 V, 120 VA	DMX, 4 interne Progr., RGB/W DMX, 4 internal Progr., RGB/W	689,00 € 689,00 €

für alle Geräte die auf RGB, RGB/W und RGB/WW Farbmischung für K2 LEDs basieren  
for all devices using RGB, RGB/W and RGB/WW colour mixing for K2 LEDs

Best.-Nr. order code	Beschreibung description		UVP* retail price
154010	ArcPower 36/K2 RGB, 230 V, 120 VA ArcPower 36/K2 RGB, 230 V, 120 VA	DMX, 10 interne Progr., RGB/W DMX, 10 internal Progr., RGB/W	373,00 € 373,00 €
154011	ArcPower 72/K2 RGB, 230 V, 240 VA ArcPower 72/K2 RGB, 230 V, 240 VA	DMX, 6 interne Progr., RGB/W DMX, 6 internal Progr., RGB/W	664,00 € 664,00 €

für alle Geräte die auf Smart White Technologie und Einzelfarben basieren  
für all devices using Smart White and single colour technologys

Best.-Nr. order code	Beschreibung description		UVP* retail price
154005	ArcPower 36 SW, 230 V, 60 VA ArcPower 36 SW, 230 V, 60 VA	DMX, 2 interne Progr., SW DMX, 2 internal Progr., SW	258,00 € 258,00 €
154006	ArcPower 144 SW, 230 V, 240 VA ArcPower 144 SW, 230 V, 240 VA	DMX, 2 interne Progr., SW DMX, 2 internal Progr., SW	818,00 € 818,00 €

#### Kabel / cables

siehe allgemeines Zubehör, Kapitel 13.11  
please look at general accessories, chapter 13.11



#### Steuergeräte / controller

Best.-Nr. order code	Beschreibung description		UVP* retail price
154007	REDPower 1-36 RGB REDPower 1-36 RGB	DMX, 10 interne Programme, RGBW, XLR DMX, 10 internal programs, RGBW, XLR	Preis auf Anfrage price on demand
154008	REDPower 1-72 RGB REDPower 1-72 RGB	DMX, 10 interne Programme, RGBW, XLR DMX, 10 internal programs, RGBW, XLR	Preis auf Anfrage price on demand
154009	REDPower 1-144 RGB REDPower 1-144 RGB	DMX, 6 interne Programme, RGBW, XLR DMX, 6 internal programs, RGBW, XLR	Preis auf Anfrage price on demand

**Steuergeräte / controller**

Die genannten Ansteuerungen können mit folgenden Geräten eingesetzt werden:  
*the mentioned controls are dedicated to the following products:*

**Coinlight, Ducat, STR7, STR8, STR9**

Best.-Nr. <i>order code</i>	Beschreibung <i>description</i>		UVP* <i>retail price</i>
154100	GVA DMX Konverter CL-DMX-02 <i>GVA DMX Converter CL-DMX-02</i>	für Ducat, Coinlight <i>for Ducat, Coinlight</i>	300,00 € 300,00 €
154105	GVA PUSH Dimmer; Edelstahl <i>GVA PUSH Dimmer, Stainl. Steel</i>	für Ducat, Coinlight <i>for Ducat, Coinlight</i>	80,00 € 80,00 €

**Netzteile / power supplies**

siehe allgemeines Zubehör, Kapitel 13.10  
*please look at general accessories, chapter 13.10*

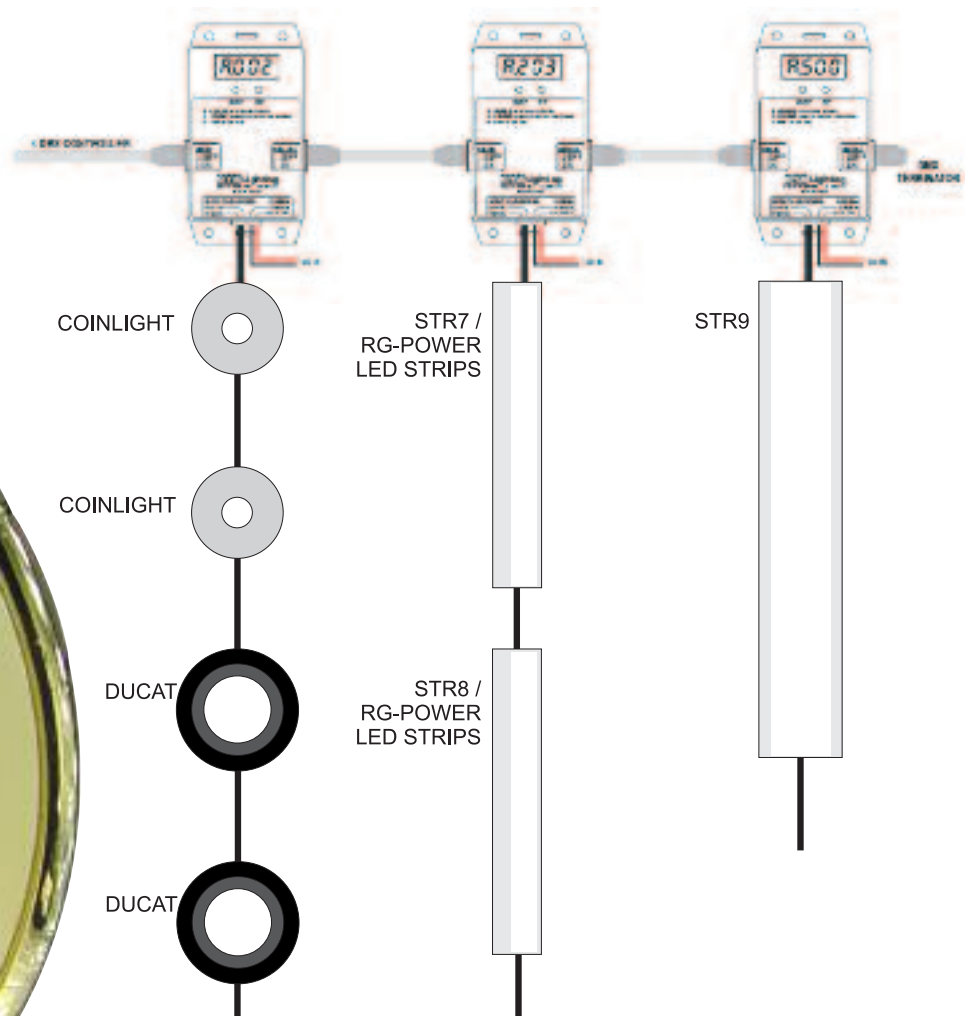

Max. 256 Einheiten pro Controller. Bitte achten Sie auf die Leistungsgrenzen Ihrer Stromversorgung / Kabelverbindungen und schliessen Sie ggf. weitere Stromversorgungen im gleichen Steuerkreislauf an.

Max. 256 units per controller. Please check the max. ratings of your psu / cables and connect more psu's to the same control circuit if necessary.

## 13.03 LEADER LIGHT



### Steuergeräte / controller

Best.-Nr. order code	Beschreibung description		UVP* retail price
154406	LL PRO LED Z-Power Driver 12 <i>LL PRO LED Z-Power Driver 12</i>	100-260 VAC, 288 W, 12x Out <i>100-260 VAC, 288 W, 12x out</i>	580,00 € <i>580,00 €</i>
154407	LL PRO LED Z-Power Driver 36 <i>LL PRO LED Z-Power Driver 36</i>	100-260 VAC, 960 W, 36x Out <i>100-260 VAC, 960 W, 36x out</i>	1.900,00 € <i>1.900,00 €</i>
154408	LL LED Z-Power Driver <i>LL LED Z-Power Driver</i>	24 VDC, 384 W, 12x Out <i>24 VDC, 384 W, 12x out</i>	300,00 € <i>300,00 €</i>

### weiteres Zubehör / additional accessories

Best.-Nr. order code	Beschreibung description		UVP* retail price
154403	Wandbügel (Paar) <i>Wall bracket (pair)</i>	für Z-Power 50 / 100 LED <i>for Z-Power 50 / 100 LED</i>	40,00 € <i>40,00 €</i>
154404	RJ45 Adapter 6/6 IN & OUT <i>RJ45 Adapter 6/6 IN &amp; OUT</i>	für Z-Power 50 / 100 LED <i>for Z-Power 50 / 100 LED</i>	80,00 € <i>80,00 €</i>

### Kabel / cables

siehe allgemeines Zubehör, Kapitel 13.11  
*please look at general accessories, chapter 13.11*

## 13.04 TEC LIGHTING



### Ansteuerungen / control options

Best.-Nr. order code	Beschreibung description		UVP* retail price
154450	TEC PAR 56 TK/T Color Commander <i>TEC PAR 56 TK/T Color Commander</i>	Fernbedienung für TK, TKT <i>Remote control for TK, TKT</i>	80,00 € <i>80,00 €</i>
154451	DMX Contr. für 6 TEC PAR 56 <i>DMX Contr. for 6 TEC PAR 56</i>	12 V AC, 64 DMX Kanäle <i>12 V AC, 64 DMX channels</i>	475,00 € <i>475,00 €</i>

### Netzteile / power supplies

Best.-Nr. order code	Beschreibung description		UVP* retail price
154452	Netzteil für 6 x TEC PAR 56 <i>PSU for 6 PAR 56 LED bulbs</i>	230 V AC, 12 V AC, 2,5 A <i>230 V AC, 12 V AC, 2,5 A</i>	380,00 € <i>380,00 €</i>

### weiteres Zubehör / additional accessories

Best.-Nr. order code	Beschreibung description		UVP* retail price
154453	Abdichtset für TEC PAR 56 <i>Sealing kit for TEC PAR 56</i>	inkl. Gummiring, Dichtmasse <i>incl. rubber ring and resin</i>	26,00 € <i>26,00 €</i>

## 13.05 TRAXON



### Fernbedienungen / remote controls

Best.-Nr. order code	Beschreibung description		UVP* retail price
154200	Traxon IR Fernbedienung <i>Traxon, IR remote control</i>	für Mood Light Classic IR <i>for Mood Light Classic IR</i>	31,30 € <i>31,30 €</i>
154201	Traxon IR Fernbedienung <i>Traxon, RF remote control</i>	für alle RF Traxon Produkte <i>for all RF Traxon products</i>	36,90 € <i>36,90 €</i>

**Steuergeräte / controller TX**

Best.-Nr. order code	Beschreibung description		UVP* retail price
152929	LED Engine Smart, TX Con, <i>LED Engine Smart, TX Con,</i>	DMX, 100 W <i>DMX, 100 W</i>	114,00 € 114,00 €
152930	LED Engine Smart, TX Con, <i>LED Engine Smart, TX Con,</i>	DMX, 300 W <i>DMX, 300 W</i>	Preis auf Anfrage <i>price on demand</i>
152934	LED Engine Smart, TX Con, <i>LED Engine Smart, TX Con,</i>	DMX, 900 W, 19" <i>DMX, 900 W, 19"</i>	Preis auf Anfrage <i>price on demand</i>
152932	Light Drive RGB <i>Light Drive RGB</i>		Preis auf Anfrage <i>price on demand</i>
152933	Light Drive RGB Fernbedienung <i>Light Drive RGB remote control</i>		Preis auf Anfrage <i>price on demand</i>

**Netzteile / power supply units**

Best.-Nr. order code	Beschreibung description		UVP* retail price
154280	Traxon, Netzteil 5 V DC / 3,5 A <i>Traxon, PSU 5 V DC / 3,5 A</i>	für 5 V Traxon Panels <i>for 5 V Traxon Panels</i>	62,60 € 62,60 €
154281	Traxon, Netzteil 5 V DC / 50 A <i>Traxon, PSU 5 V DC / 50 A</i>	für 5 V Traxon Panels <i>for 5 V Traxon Panels</i>	239,00 € 239,00 €
154283	Traxon, Netzteil 24 V DC / 13 A <i>Traxon, PSU 24 V DC / 13 A</i>	für 24 V Traxon Produkte <i>for 24 V Traxon products</i>	165,00 € 165,00 €
154284	Traxon, Netzteil 24 V DC / 13 A <i>Traxon, PSU 24 V DC / 13 A</i>	für 24 V Traxon Produkte und Kabel <i>for 24 V Traxon products and cable</i>	169,00 € 169,00 €

**Kabel / cables**

Best.-Nr. order code	Beschreibung description		UVP* retail price
154290	Traxon AC Anschlußkabel 2 m <i>Traxon AC power cable, 2 m</i>	für 5 V 3,5 A Netzteil <i>for 5 V 3,5 A PSU</i>	8,00 € 8,00 €
154291	Traxon AC Anschlußkabel 2 m <i>Traxon AC power cable, 2 m</i>	für 24 V 13 A Netzteil <i>for 24 V 13 A PSU</i>	5,80 € 5,80 €
154292	Traxon AC Anschlußkabel 2 m <i>Traxon AC power cable, 2 m</i>	für 15 V 4 A Netzteil <i>for 15 V 4 A PSU</i>	9,10 € 9,10 €
154250	Traxon DC Anschlußkabel, 2 m <i>Traxon DC power cable, 2 m</i>	für Mono Strip <i>for Mono Strip</i>	5,80 € 5,80 €
154251	Traxon DC Anschlußkabel, 5 m <i>Traxon DC power cable, 5 m</i>	für Mono Strip <i>for Mono Strip</i>	7,50 € 7,50 €
154252	Traxon DC Anschlußkabel, 15 m <i>Traxon DC power cable, 15 m</i>	für Mono Strip <i>for Mono Strip</i>	16,40 € 16,40 €
154253	Traxon DC Anschlußkabel 2 m <i>Traxon DC power cable, 2 m</i>	für Board, Strip <i>for Board, Strip</i>	5,00 € 5,00 €
154254	Traxon DC Anschlußkabel 5 m <i>Traxon DC power cable, 5 m</i>	für Board, Strip <i>for Board, Strip</i>	8,30 € 8,30 €
154255	Traxon DC Anschlußkabel 7,5 m <i>Traxon DC power cable, 7,5 m</i>	für Board, Strip <i>for Board, Strip</i>	11,10 € 11,10 €
154256	Traxon DC Link Kabel, 0,065 m <i>Traxon DC link cable, 0,065 m</i>	für Board, Strip <i>for Board, Strip</i>	6,60 € 6,60 €
154257	Traxon DC Link Kabel, 0,5 m <i>Traxon DC link cable, 0,5 m</i>	für Board, Strip <i>for Board, Strip</i>	7,20 € 7,20 €
154258	Traxon DC Link Kabel, 1 m <i>Traxon DC link cable, 1 m</i>	für Board, Strip <i>for Board, Strip</i>	8,00 € 8,00 €
154259	Traxon DC Link Kabel, 3 m <i>Traxon DC link cable, 3 m</i>	für Board, Strip <i>for Board, Strip</i>	11,40 € 11,40 €
154260	Traxon Data Link Kabel, 0,180 m <i>Traxon Data Link Kabel, 0,180 m</i>	für Board, Strip <i>for Board, Strip</i>	2,10 € 2,10 €
154261	Traxon DC Anschlußkabel 2 m <i>Traxon DC power cable, 2 m</i>	für Module <i>for Modules</i>	5,00 € 5,00 €
154262	Traxon DC Anschlußkabel 5 m <i>Traxon DC power cable, 5 m</i>	für Module <i>for Modules</i>	7,80 € 7,80 €
154263	Traxon DC Link Kabel, 0,5 m <i>Traxon DC link cable, 0,5 m</i>	für Module <i>for Modules</i>	3,60 € 3,60 €
154264	Traxon DC Link Kabel, 1 m <i>Traxon DC link cable, 1 m</i>	für Module <i>for Modules</i>	5,20 € 5,20 €
154265	Traxon DC Link Kabel, 3 m <i>Traxon DC link cable, 3 m</i>	für Module <i>for Modules</i>	10,30 € 10,30 €
154266	Traxon Data Start Kabel, 1 m <i>Traxon data start cable, 1 m</i>	für Module <i>for modules</i>	4,10 € 4,10 €
154267	Traxon Data Start Kabel, 2 m <i>Traxon data start cable, 2 m</i>	für Module <i>for modules</i>	5,50 € 5,50 €
154268	Traxon Data Start Kabel, 5 m <i>Traxon data start cable, 5 m</i>	für Module <i>for modules</i>	11,10 € 11,10 €

### Kabel / cables

154269	Traxon Data Link Kabel, 0,375 m <i>Traxon data link cable, 0,375 m</i>	für Module <i>for modules</i>	8,00 € 8,00 €
154270	Traxon Data Link Kabel, 1 m <i>Traxon data link cable, 1 m</i>	für Module <i>for modules</i>	9,40 € 9,40 €
154271	Traxon Data Link Kabel, 2 m <i>Traxon data link cable, 2 m</i>	für Module <i>for modules</i>	10,80 € 10,80 €
154272	Traxon Data Link Kabel, 5 m <i>Traxon data link cable, 5 m</i>	für Module <i>for modules</i>	13,40 € 13,40 €
154273	Traxon AC Anschlußkabel, 3 m <i>Traxon AC power cable, 3 m</i>	für Color Beamer <i>for Color Beamer</i>	14,20 € 14,20 €
154274	Traxon Data Start Kabel, 3 m <i>Traxon data start cable, 3 m</i>	für Color Beamer <i>for Color Beamer</i>	10,30 € 10,30 €
154275	Traxon Data Start Kabel, 0,3 m <i>Traxon data start cable, 0,3 m</i>	für Floodlight 3/225 RGB (DMX) <i>for Floodlight 3/225 RGB (DMX)</i>	6,10 € 6,10 €

### Kabel TX / cables TX

Best.-Nr. <i>order code</i>	Beschreibung <i>description</i>		UVP* <i>retail price</i>
152492	Module Befestigungsset / <i>Mounting Kit</i>		Preis a. A. / p.o.d.
152493	TX CONNECT Smart Injector Box / <i>TX CONNECT Smart Injector Box</i>		24,40 €
152494	TX CONNECT Smart Data Extractor Box / <i>TX CONNECT Smart Data Extractor Box</i>		17,20 €
152495	TX CONNECT Smart Adresser Box / <i>TX CONNECT Smart Adresser Box</i>		Preis a. A. / p.o.d.
152496	TX CONNECT Smart Indoor Verlängerung, 0,5 m / <i>TX CONNECT Smart Indoor Extension Cable, 0,5 m</i>		12,30 €
152497	TX CONNECT Smart Indoor Verlängerung, 1,0 m / <i>TX CONNECT Smart Indoor Extension Cable, 1,0 m</i>		14,80 €
152498	TX CONNECT Smart Indoor Verlängerung, 5,0 m / <i>TX CONNECT Smart Indoor Extension Cable, 5,0 m</i>		36,20 €
152499	TX CONNECT Smart Indoor Verlängerung, 10 m / <i>TX CONNECT Smart Indoor Extension Cable, 10,0 m</i>		62,50 €

### 13.06 GUIDA / COVELED

Best.-Nr. <i>order code</i>	Beschreibung <i>description</i>		UVP* <i>retail price</i>
154540	Microtreiber 4, 110-240 V, 350 mA <i>Microdriver 4, 110-240 V, 350 mA</i>	max. 4x 1 W LEDs, nicht dimmbar <i>max. 4x 1 W LEDs, non-dimmable</i>	23,50 € 23,50 €
154541	Microtreiber 9, 110-240 V, 350 mA <i>Microdriver 9, 110-240 V, 350 mA</i>	max. 9x 1 W LEDs, nicht dimmbar <i>max. 9x 1 W LEDs, non-dimmable</i>	32,40 € 32,40 €
154542	Microtreiber 16, 230 V, 350 mA <i>Microdriver 16, 230 V, 350 mA</i>	max. 16x 1 W LEDs, dimmb. 0-10 V <i>max. 16x 1 W LEDs, dimm. 0-10 V</i>	56,90 € 56,90 €

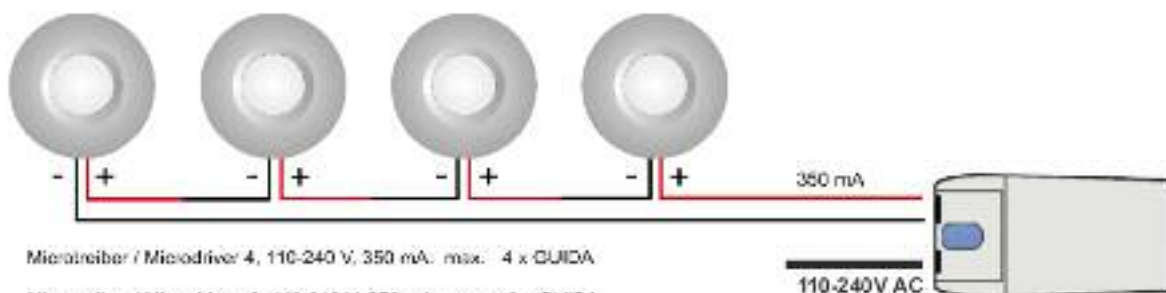

#### CoveLED

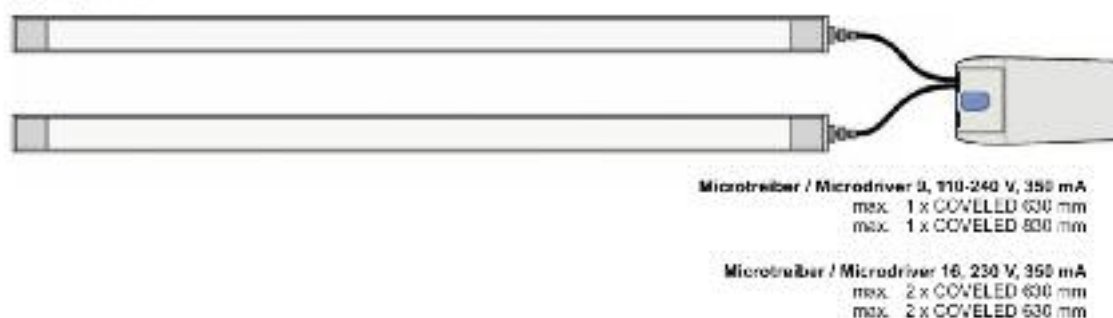

### 13.07 LINK LED RGB / LINK LED RGB IP

Best.-Nr. order code	Beschreibung description	UVP* retail price
154543	Colourdriver 36 RGB <i>Colourdriver 36 RGB</i>	290,00 € 290,00 €
154552	Verbindungskabel male/male, 3 m <i>Connection cable male/male, 3 m</i>	28,90 € 28,90 €
154553	LinkLED Adapter 4 > 8 female <i>LinkLED Adapter 4 &gt; 8 female</i>	5,60 € 5,60 €
154554	LinkLED Adapter 4 > 8 male <i>LinkLED Adapter 4 &gt; 8 male</i>	7,50 € 7,50 €
154555	Verbindungskabel LinkLED, 10 cm <i>Connection cable LinkLED, 10 cm</i>	2,00 € 2,00 €
154556	Verbindungskabel LinkLED, 20 cm <i>Connection cable LinkLED, 20 cm</i>	2,30 € 2,30 €
154557	Systemabschlußstecker LinkLED <i>System terminator LinkLED</i>	2,00 € 2,00 €
154558	Verbindungskabel male/male, 20 m <i>Connection cable male/male, 20 m</i>	99,00 € 99,00 €

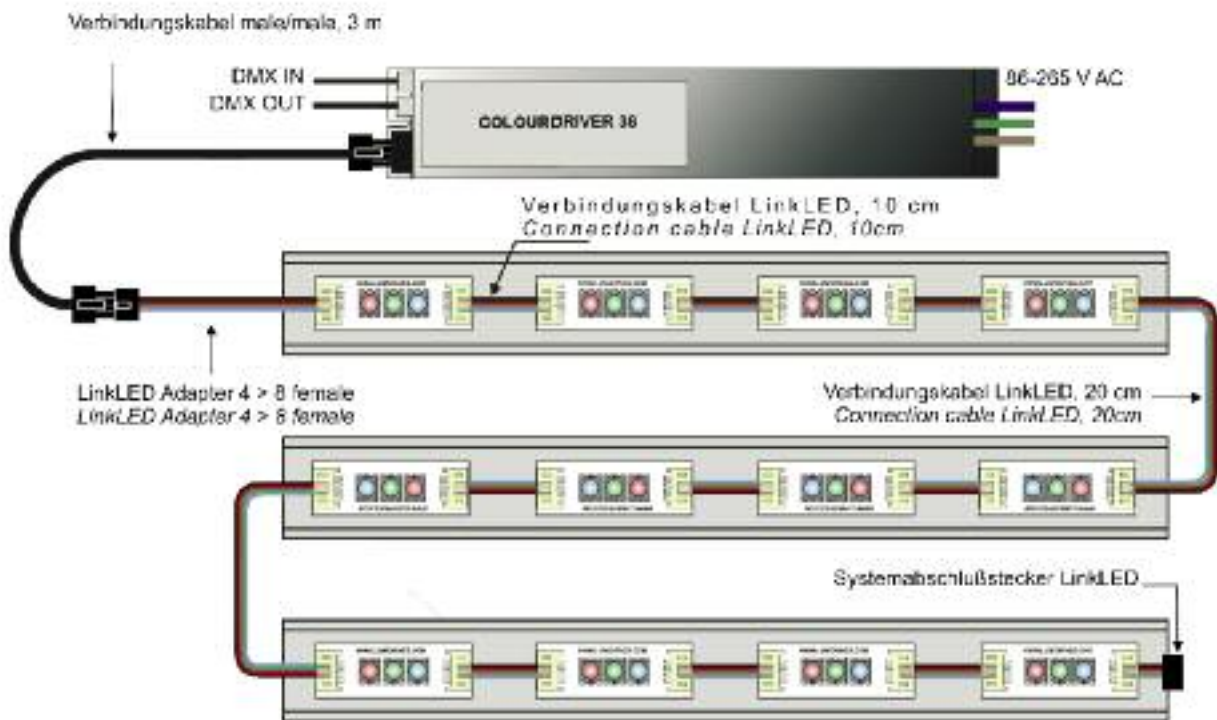

### 13.08 HL 16 RGB

Best.-Nr. order code	Beschreibung description		UVP* retail price
154543	Colourdriver 36 RGB <i>Colourdriver 36 RGB</i>	RGB DMX Treiber für 36 HP LEDs <i>RGB DMX driver for 36 HP LEDs</i>	290,00 € 290,00 €
154560	RJ45 - MOLEX 8 PIN Kabel, 1 m <i>RJ45 - MOLEX 8 PIN cable, 1 m</i>	Adapter für Colourdriver 36 RGB <i>Adapter for Colourdriver 36 RGB</i>	4,40 € 4,40 €
154561	RJ45 - RJ45 Kabelverbinder <i>RJ45 - RJ45 link connector</i>	female / female <i>female / female</i>	0,80 € 0,80 €
154562	RJ45 - 3-Wege HL16 RGB Adapter <i>RJ45 - 3-way HL16 RGB adapter</i>	für 1 x HL16 RGB, IN/OUT <i>for 1 x HL16 RGB, IN/OUT</i>	6,90 € 6,90 €
154563	RJ45 Terminator für HL16 RGB <i>RJ45 terminator for HL16 RGB</i>	notwendiger Systemabschluss <i>required system component</i>	1,20 € 1,20 €

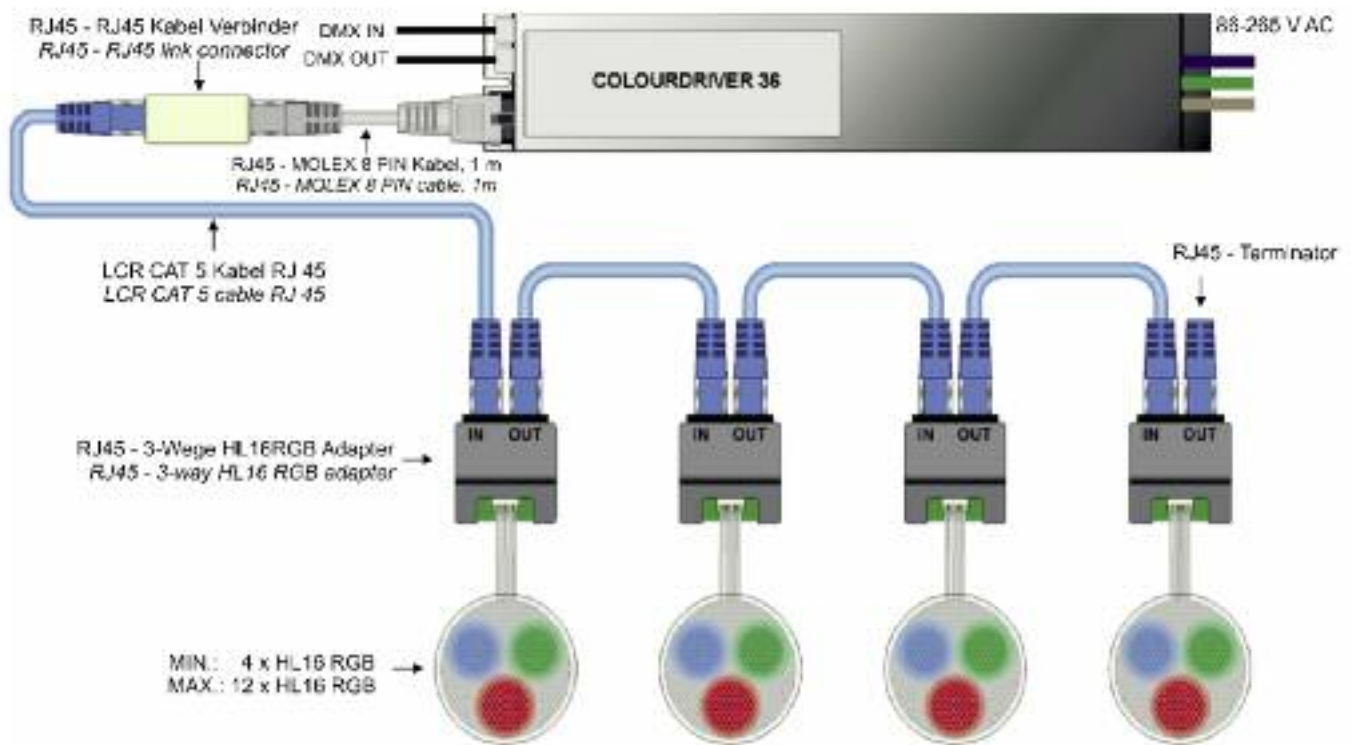



Best.-Nr. order code	Beschreibung description		UVP* retail price
154300	USC-300 DMX Controller USC-300 DMX Controller	9-24 V DC, 2 x 5 A, RGB 9-24 V DC, 2 x 5 A, RGB	95,00 € 95,00 €

Universeller LED Controller für alle flexiblen und starren LED Strips, die mit einer Spannung zwischen 9 und 24 V DC arbeiten und eine gemeinsame Anode besitzen. Die Modulation ist durch seine hohe Update Frequenz auch für Fernseh- und Videoaufnahmen geeignet. Im Lieferumfang sind folgende Teile enthalten:

- 1x Fernbedienung, inkl. Sender und Empfänger
- 2x Anschlußkabel für LED Strips, jeweils in 5m Länge
- 1x Bedienungsanleitung

LED controller for multiple types of flexible and rigid LED strips. Working with an input / output voltage of 9 to 24V DC and common anode, all our LED strips can be connected to this controller. The pulse width modulation uses a superior frequency so it is suitable for TV and video recordings. Each controller is delivered with the following components:

- 1 x remote control and one receiver
- 2 x connection cables for LED strips, 5m long
- 1 x instruction manual

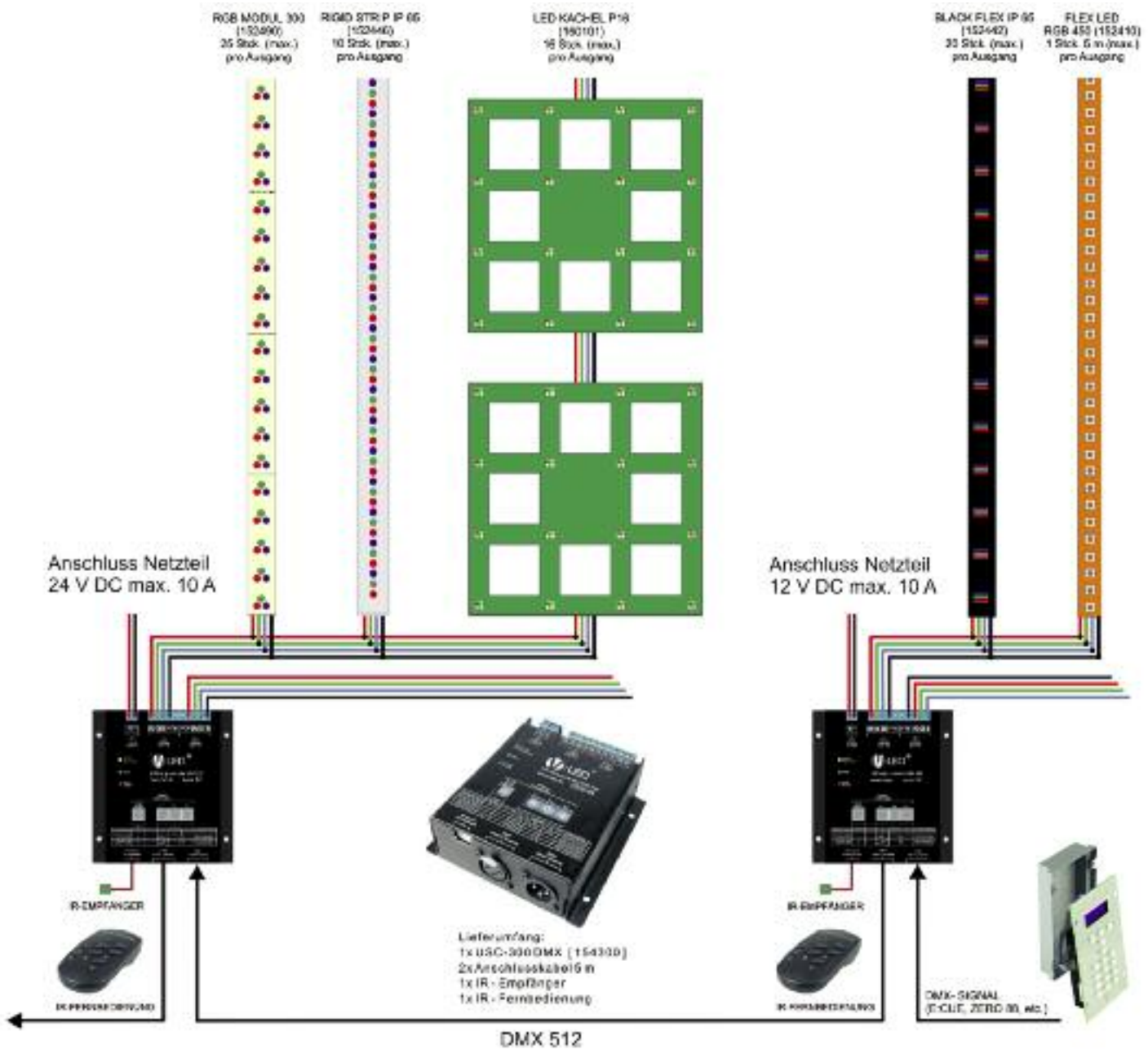

### 13.10 DC Netzteile / DC power supplies

Best.-Nr. order code	Beschreibung description		UVP* retail price
154600	Netzteil 12 V DC, 5 W, 0,45 A <i>Power supply 12 V DC, 5 W, 0,45 A</i>	230 V AC, 12 V DC, 5 W <i>230 V AC, 12 V DC, 5 W</i>	17,00 € <i>17,00 €</i>
154601	Netzteil 12 V DC, 50 W, 4,3 A <i>Power supply 12 V DC, 50 W, 4,3 A</i>	85 - 265 V AC, 12 V DC, 50 W <i>86 - 265 V AC, 12 V DC, 50 W</i>	54,00 € <i>54,00 €</i>
154602	Netzteil 12 V DC, 75 W, 6,3 A <i>Power supply 12 V DC, 75 W, 6,3 A</i>	85 - 265 V AC, 12 V DC, 75 W <i>86 - 265 V AC, 12 V DC, 75 W</i>	59,00 € <i>59,00 €</i>
154603	Netzteil 12 V DC, 100 W, 8,5 A <i>Power supply 12 V DC, 100 W, 8,5 A</i>	85 - 265 V AC, 12 V DC, 100 W <i>86 - 265 V AC, 12 V DC, 100 W</i>	77,00 € <i>77,00 €</i>
154604	Netzteil 12 V DC, 150 W, 12,5 A <i>Power supply 12 V DC, 150 W, 12,5 A</i>	85 - 265 V AC, 12 V DC, 150 W <i>86 - 265 V AC, 12 V DC, 150 W</i>	96,00 € <i>96,00 €</i>
154610	Netzteil 24 V DC, 50 W, 2,1 A <i>Power supply 24 V DC, 50 W, 2,1 A</i>	85 - 265 V AC, 24 V DC, 50 W <i>85 - 265 V AC, 24 V DC, 50 W</i>	54,00 € <i>54,00 €</i>
154611	Netzteil 24 V DC, 75 W, 3,2 A <i>Power supply 24 V DC, 75 W, 3,2 A</i>	85 - 265 V AC, 24 V DC, 75 W <i>85 - 265 V AC, 24 V DC, 75 W</i>	59,00 € <i>59,00 €</i>
154612	Netzteil 24 V DC, 100 W, 4,3 A <i>Power supply 24 V DC, 100 W, 4,3 A</i>	85 - 265 V AC, 24 V DC, 100 W <i>85 - 265 V AC, 24 V DC, 100 W</i>	77,00 € <i>77,00 €</i>
154613	Netzteil 24 V DC, 150 W, 6,3 A <i>Power supply 24 V DC, 150 W, 6,3 A</i>	85 - 265 V AC, 24 V DC, 150 W <i>85 - 265 V AC, 24 V DC, 150 W</i>	96,00 € <i>96,00 €</i>
154614	Netzteil 24 V DC, 300 W, 13 A <i>Power supply 24 V DC, 300 W, 13 A</i>	85 - 265 V AC, 24 V DC, 300 W <i>85 - 265 V AC, 24 V DC, 300 W</i>	175,00 € <i>175,00 €</i>

### 13.11 RJ 45 CAT 5 Kabel / RJ 45 CAT 5 cable

Best.-Nr. order code	Beschreibung description	Länge length	UVP* retail price
581301	LITECRAFT CAT 5 Kabel / cable RJ 45	0,5 m	7,35 €
581302	LITECRAFT CAT 5 Kabel / cable RJ 45	1,0 m	8,25 €
581303	LITECRAFT CAT 5 Kabel / cable RJ 45	1,5 m	9,17 €
581304	LITECRAFT CAT 5 Kabel / cable RJ 45	2,0 m	10,09 €
581305	LITECRAFT CAT 5 Kabel / cable RJ 45	3,0 m	10,25 €
581306	LITECRAFT CAT 5 Kabel / cable RJ 45	5,0 m	11,81 €
581307	LITECRAFT CAT 5 Kabel / cable RJ 45	7,5 m	19,05 €
581308	LITECRAFT CAT 5 Kabel / cable RJ 45	10,0 m	19,99 €
581309	LITECRAFT CAT 5 Kabel / cable RJ 45	15,0 m	24,45 €
581310	LITECRAFT CAT 5 Kabel / cable RJ 45	20,0 m	28,32 €
581311	LITECRAFT CAT 5 Kabel / cable RJ 45	25,0 m	37,48 €
581312	LITECRAFT CAT 5 Kabel / cable RJ 45	30,0 m	43,85 €
581316	LITECRAFT CAT 5 Verbinder / link box		9,85 €

### 13.12 RGB MODUL 300 KABEL / RGB MODUL 300 cable

Best.-Nr. order code	Beschreibung description	Länge length	UVP* retail price
154620	Verbindungskabel / cable	0,5 m	2,15 €
154621	Verbindungskabel / cable	1,0 m	4,30 €
154622	Verbindungskabel / cable	2,0 m	8,60 €
154623	Verbindungskabel / cable	5,0 m	21,50 €
154624	Verbindungskabel / cable	10,0 m	43,00 €

## 14.00 ANSTEUERUNGEN / CONTROL GEAR

### 14.01 LITECRAFT



Best.-Nr. order code	Beschreibung description		UVP* retail price
154310	MIRAGE DMX Fernbedienung <i>MIRAGE DMX remote control</i>	8 Farben, Farbwechsel, on/off <i>8 colours, cycle control, on/off</i>	99,00 € <i>99,00 €</i>
154311	MIRAGE DMX IR Empfänger <i>MIRAGE DMX IR receiver</i>	5V DC, 3 DMX Kanäle <i>5V DC, 3 DMX channels</i>	69,00 € <i>69,00 €</i>

### 14.02 E:CUE

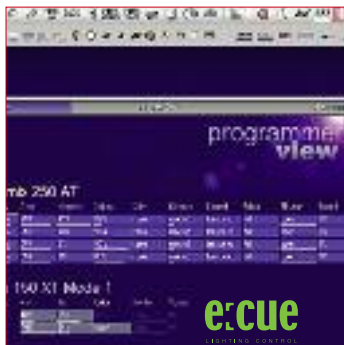

Best.-Nr. order code	Beschreibung description	UVP* retail price
124015	E:CUE Software PROGRAMMER <i>E:CUE Software PROGRAMMER</i>	35,00 € <i>35,00 €</i>

#### PROGRAMMER

E:CUE bietet ein umfangreiches Paket an Lichtsteuergeräten für den Architainment Bereich. Zentrales Modul ist die Windows-Software E:CUE PROGRAMMER zur Erstellung komplexer Lichtszenen und Showabläufe. Sie bildet die Programmierschnittstelle für alle von E:CUE hergestellten Produkte und ist kostenlos erhältlich. Die übersichtlich und grafisch gestaltete Oberfläche erlaubt schnelles und einfaches Programmieren von Lichtstimmungen und Abläufen. Die so erstellten Shows lassen sich live abspielen oder auf ein Wiedergabemedium übertragen um dann unabhängig zu arbeiten. Dabei wurde gerade für den Architainment Bereich an Features wie Wandeinbau, beleuchtete Tastaturen und Displays, optionale Fernbedienungen, zeitgesteuerte Wiedergabe und die Einbindungen in Architektursysteme wie Ethernet, DALI oder auch serielle Schnittstellen gedacht.

#### PROGRAMMER

*E:CUE offers a wide range of light control units for the „architainment“ division. The central module is the Windows based E:CUE Programmer. It is used to create complex scenes and lightshows. This free-ware is the programming interface for all E:CUE products. The graphical, clear arranged surface of the software enables fast and easy programming of lighting effects. The shows created by Programmer can be played in live mode or transferred on a playback medium for independent use. Especially the demands for the „architainment“ division like wall recessing, lit keyboard and displays, optional remote control, time triggered playback and the integration in architectural systems like Ethernet, DALI or serial interfaces have been considered.*



Best.-Nr. order code	Beschreibung descripton	UVP* retail price
124500	E:CUE Butler Red E:CUE Butler Red	498,00 € 498,00 €

## BUTLER RED

Mit dem Butler Red liefert E:CUE ein DMX Ausgabegerät mit einem sehr interessanten Preis-/Leistungsverhältnis und kompakten Abmessungen. Das Gerät wird über Ethernet in das System eingebunden und kann bis zu 1.024 DMX-Kanäle „live“ wiedergeben. Im „Stand Alone“ Betrieb lassen sich 9 unterschiedliche Cuelisten über einen Taster oder eine optionale Fernbedienung auswählen. Für Anwendungen mit vielen Kanälen ist der Butler kaskadierbar und bis zu 12 Geräte lassen sich in der optionalen 19“, 3 HE Butler Garage „parken“. Wichtig – für die Übertragung der Cuelisten auf den Butler ist ein MM Dongle erforderlich!

## BUTLER RED

*The E:CUE Butler Red is a DMX output fixture with compact dimensions and an interesting cost/performance ratio. The Butler is integrated via Ethernet and is able to replay up to 1.024 DMX channels „live“. In stand alone mode you can choose from 9 different cue lists by push-button or optional by remote control. For applications with a high number of channels the Butler is cascable. The 19" (3 HE) Butler Garage enables parking space for 12 Butler. Important – to transfer cue lists to a Butler, there is a MM Dongle necessary!*



Best.-Nr. order code	Beschreibung descripton	UVP* retail price
124040	E:CUE e:node 512 E:CUE e:node 512	890,00 € 890,00 €
124041	E:CUE e:node 512, UP-Montage, weiß E:CUE e:node 512, wall panel, white	949,00 € 949,00 €
124042	E:CUE e:node 512, UP-Montage, Edelstahl E:CUE e:node 512, wall panel, stainless steel	949,00 € 949,00 €

## E:NODE

Das e:node beinhaltet gleich zwei Grundfunktionen. Zum einen gibt es die DMX-Daten des Programmier PC's „live“ aus, zum anderen kann es als eigenständiges Wiedergabegerät genutzt werden. Bis zu 10 Cuelisten (Programme) lassen sich auf das e:node übertragen und können auf Tastendruck oder zeitgesteuert abgerufen werden. Das Gerät verfügt über ein übersichtliches LCD Display welches wie die Tasten hintergrundbeleuchtet ist. Über eine optionale Fernbedienung kann das Gerät auch über Infrarot gesteuert werden. Für Architekturanwendungen gibt es das e:node auch in einer Unterputzversion mit optionalen Wechsel Frontplatten. Die Anbindung an das System erfolgt über Ethernet.

## E:NODE

*The e:node has two basic functions. Firstly the fixture sends out the DMX signal of the programmer PC in live mode. Secondly the e:node also can be used as an independent replay unit. Up to 10 cue lists can be copied to an e:node and triggered by keystroke or by timer. The fixture comes with a clear, backlit LCD Display. The fixture can also be controlled via infrared by an optional remote control. There is also an in-wall version with optional changeable front panels for architectural appliance available. The e:node is via Ethernet connected.*



Best.-Nr. order code	Beschreibung descripton	UVP* retail price
124060	E:CUE USB Dongle MM/Multimedia E:CUE USB Dongle MM/Multimedia	495,00 € 495,00 €

## MM DONGLE

Spezielle Funktion des Programmiers wie z.B. Bitmap und Scrolltext Wizard für große Matrixanwendungen, Audio DSP Funktionen, zeitgesteuerte Ereignisse (Sunrise)Timer und Cuelisten Übertragung auf den Butler erfordern den MM Dongle zum freischalten dieser Funktionen. Der MM Dongle wird einfach in einen freien USB Steckplatz gesteckt!

## MM DONGLE

*For some special functions of the programmer like Bitmap and Scroll-text Wizard for big matrix applications, audio DSP functions, timed events (Sunrise Timer) and transfer of cue lists to a Butler, a MM Dongle is required to unlock these functions. The MM Dongle is easy installed to an USB port!*



## E:COM TERMINAL

Wenn Cuelisten (Programme) des Programmer PC's, e:nodes oder Butlers ferngesteuert werden sollen kommt das e:com zum Einsatz. Es verfügt wie das e:node über 10 Tasten zur direkten Anwahl von Cuelisten (Programmen) sowie ein übersichtliches LCD Display, auf den DMX Ausgang wurde hier verzichtet. Alle Bedienelemente sind hintergrundbeleuchtet und auch das e:com kann optional mit einer Infrarotfernbedienung gesteuert werden. Für Architektur Anwendungen gibt es das e:node auch in einer Unterputzversion mit optionalen Wechsel Frontplatten. Die Anbindung an das System erfolgt über Ethernet.

Best.-Nr. order code	Beschreibung description	UVP* retail price
124080	E:CUE e:com Terminal	759,00 €
124080	E:CUE e:com Terminal	759,00 €
124077	E:CUE e:com Terminal, UP-Montage, Edelstahl	812,00 €
124077	E:CUE e:com Terminal, wall panel, stainl. steel	812,00 €

## E:COM TERMINAL

The e:com enables remote control of cue lists of the programmer PC, e:node or Butler. As the e:node the e:com comes with 10 buttons for easy selection of cuelists and a clear LCD Display. There is no DMX output. All control elements are backlit. Optional the e:com can also operated by remote control. There is also an in-wall version with optional changeable front panels for architectural appliance available. The e:node is via Ethernet connected.



## Connect EIB

Das Connect EIB dient als Schnittstelle zwischen der robusten und sehr weit verbreiteten EIB Technik und dem E:CUE System zur Steuerung für komplexe Architektur/Architainment Beleuchtungen mit großer Kanalzahl und unübertroffener Dynamik. So können Informationen aus dem EIB System wie z.B. Tastendrucke, Wetter- oder Dämmerungsinformationen genutzt werden um E:CUE Lichtstimmungen zu steuern. Das Gerät ist für den Einbau im Schaltschrank auf einer Hutprofilschiene vorgesehen.

Best.-Nr. order code	Beschreibung description	UVP* retail price
124009	E:CUE Connect EIB	835,00 €
124009	E:CUE Connect EIB	835,00 €

## Connect EIB

Connect EIB is an interface between the robust and very popular EIB technic and the E:CUE system to control complex architecture/architainment illuminations with a high number of channels with unexcelled dynamic. Thus informations like keystroke, informations about weather and dawn can be used out of the EIB system in the E:CUE system to control the cues. This fixture is designed to be assembled in a switchboard to a rail mount.

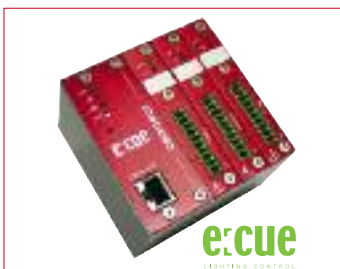

## CONNECT BASE 3/8

Die e:cue connect base Serie ermöglicht die einfache Integration von benachbarten Systemen und/oder externen Sensorik Systemen via potentialfreien Kontakte. Sie fungiert als Basis des Systems und enthält die Intelligenz, um die maximal 3 bzw. 8 einsetzbaren Karten zu verwalten. Sie eignen sich ferner für den Betrieb innerhalb von Standalone Anwendungen, in der die Steuerung eines e:cue butler oder e:node erwünscht ist, wie auch für mittlere bis große Installationen, in denen komplexe sensorische Schaltungen oder externe Systeme in eine e:cue lighting control Steuerung eingebunden werden sollen. Über PoE kompatible Netzwerk Switches oder einem PoE kann die Stromversorgung direkt über die Netzwerkverbindung erfolgen. Die optionalen Karten bieten entweder 8 potentialfreie Schalteingänge (di8dc) oder 4 Schaltausgänge (do4pr) und machen die connect base Serie somit zu einem äusserst modularen System.

Best.-Nr. order code	Beschreibung description	UVP* retail price
124039	E:CUE Connect Base 3	367,00 €
124039	E:CUE Connect Base 3	367,00 €
124045	E:CUE Connect Base 8	412,00 €
124045	E:CUE Connect Base 8	412,00 €

## CONNECT BASE 3/8

The e:cue connect base series makes the simple integration of neighbouring systems and/or external sensor technology for systems possible via contacts floating. Connect base 3 or 8 functioned as the basis of the system and contains intelligence around . to administer maximally of 3 and/or 8 applicable cards. Connect base products can handle both, stand alone applications, in which e:cue butler or e:node controlling is desired as well as at middle up to large installations, in which complex sensory circuits or external systems are merged into an e: cue lighting controlled system. By a PoE compatible network Switch or a PoE Injector the current supply can be made directly by the network connection. The optional cards offer either 8 switching entrances floating (di8dc) or 4 switching outputs (do4pr) and help connect base series to an extremely modular system.



## 15.00 KOPFBEWEGTE LED-SCHEINWERFER

ANOLIS stellt mit dem ArcWash 236 RGB und dem ArcWash Recessed 236 RGB zwei Movinglights mit LEDs als Lichtquelle in einem äußerst kompakten Bauform vor. Sie bieten alle Vorteile wie beispielsweise einer niedrigen Stromaufnahme, geringe Hitzeentwicklung sowie eine lange Lebensdauer von weit über 50.000 Stunden. Zu den Standards gehören langsame und schnelle Farbwechsel wie auch Strobeeefekte.

Durch den Einsatz von 36 Luxeon K2 Hochleistungs-LEDs erzielt der ArcWash 236 RGB eine imponierende Lichtausbeute und ästhetische Farben

Der Schwenkbereich beträgt 530° Pan und 280° Tilt. Das Gerät empfiehlt sich gleichermaßen für Einsätze im professionellen Bühnen- und TV-Bereich sowie in kleineren Clubs und Bars.

ArcWash Recessed 236 RGB bietet zudem den Vorteil der schnellen und wirklich einfachen Installation bei 61,5 x 61,5 cm Rasterdecken.

### LED MOVINGLIGHTS

*ANOLIS introduces ArcWash 236 RGB and ArcWash Recessed 236 RGB. These are two movinglights with LED as illumination in an extremely compact design. They offer all advantages like for example a low power usages, low heat-development as well as a long lifespan far over 50.000 hours. To the standards belongs slow and quick colour-changes and also strobe effects.*

*Through the use of 36 Luxeon K2 LEDs achieves the ArcWash 236 RGB an impressive light efficiency and aesthetic colours*

*The swing-area is 530° pan and 280° tilt. The appliance recommends itself for uses in malls and shops as well as in smaller clubs and bars likewise.*

*ArcWash Recessed 236 RGB offers the advantage of the fast and truly simple installation in 61,5 x 61,5 cm grid ceiling.*



#### Anwendungsbereiche applications

- Architekturlicht  
*architectural lighting*
- Entertainment  
*entertainment lighting*
- Dekorationslicht  
*decorative lighting*

**ArcWash Recessed 236 RGB**  
595 mm x 593 mm x 410 mm (L x B x H)

#### Zusatzinformation Additional information

Ansteuerungen und Zubehör finden Sie in Kapitel 13.01  
*Controllers and accessories can be found in chapter 13.01*

### 15.01 ArcWash Recessed 236 RGB

Kopfbewegter Scheinwerfer für Deckeneinbau  
*recessed movinglight*

weißes Gehäuse / *white housing*

Best.-Nr. order code	Lichtfarbe emitted colour	Abstrahlwinkel beam angle	UVP* retail price
300998	RGB	6° ( optional 25°)	2.824,00 €



#### Anwendungsbereiche applications

- Architekturlicht  
*architectural lighting*
- Entertainment  
*entertainment lighting*
- Dekorationslicht  
*decorative lighting*

**ArcWash 236 RGB**  
326 mm x 335 mm x 418 mm (L x B x H)

#### Zusatzinformation Additional information

Ansteuerungen und Zubehör finden Sie in Kapitel 13.01  
*Controllers and accessories can be found in chapter 13.01*

### 15.02 ArcWash 236 RGB

Kopfbewegter Scheinwerfer  
*movinglight*

weißes Gehäuse / *white housing*

Best.-Nr. order code	Lichtfarbe emitted colour	Abstrahlwinkel beam angle	UVP* retail price
300999	RGB	6° ( optional 25°)	2.329,00 €





- Modulares LED-System
- Freie Formgestaltung
- Tageslichttauglich
- Doppelseitig nutzbar
- Schnelle Montage
- Minimales Transportvolumen
- Länge bis zu 7,7 m, ohne störende Rahmen!!
- Pixelabstand 40 mm, trennbar nach jedem Pixel
- Schnellverschluss-System
- B1schwer entflammbar

**curveLED®**

## LED Technik für freie Formenbildung

Gildestraße 55  
D-49477 Ibbenbüren  
Tel.: +49 (0)54 51 / 59 00 800  
[www.lmp.de](http://www.lmp.de)

**LMP**

**LMP.**

Gildestraße 55  
49477 Ibbenbüren  
GERMANY  
Tel.: 054 51 / 59 00 800  
Fax: 054 51 / 59 00 59  
sales@lmp.de  
www.lmp.de