



ИНСТРУКЦИЯ ПО ЭКСПЛУАТАЦИИ

ЦВЕТНОЙ ТЕЛЕВИЗОР

KR29M5-MT	KR2130-MT
KR29M5-ME	KR2130-ME
KR29M6-MT	KR2131-MT
KR29M6-ME	KR2131-ME
KR29M7-MT	KR2132-MT
KR29M7-ME	KR2132-ME
KR29U1-ME	KR2134-MT
KR29U1N	KR2134-ME
KR29U1-MT	KR29F1NB
KR29U5-ME	KR29F2NB
KR29U5-MT	KR29A7
KR29U5N	KR29A7N
KR29F2-MT	KR29A7-MT
KR29F2-ME	KR29A7-ME
KR29F2N	
KR29FL1	
KR29FL1P	
KR29FL5	
KR29FL5P	
KR29U8N	
KR29U8-MT	
KR29U8-ME	
KR29FL8	
KR29FL8P	
KR29FL2	
KR29FL2P	
KR29F1N	
KR29F1-MT	
KR29FL9	
KR29FL9P	



BZ03

Содержание

Меры предосторожности	2
ВСТУПЛЕНИЕ	
Функции	3
Установка	3
Кнопки управления	4
Пульт дистанционного управления	4
Включение/выключение ТВ	5
Настройка ТВ каналов	5
УДОБНАЯ РЕГУЛИРОВКА ИЗОБРАЖЕНИЯ	8
Регулировка формата изображения	9
УДОБНАЯ РЕГУЛИРОВКА ЗВУКА	10
Использование других меню	12
Функция Картинка в картинке(опция)	15
Подключение внешнего оборудования	16
Подключение другого оборудования	17
Подключение приемника DVD-плеер/BS	18
Игра Отелло	19
Телетекст (опция)	21
Технические характеристики	22

Язык меню телевизора по умолчанию английский.
Если вы хотите изменить язык меню, смотрите страницу "12".

МЕРЫ ПРЕДОСТОРОЖНОСТИ

Для наиболее эффективной эксплуатации Вашего телевизора, пожалуйста, внимательно прочтите данную Инструкцию и сохраняйте ее для обращения в дальнейшем.

• ВОДА И ВЛАЖНОСТЬ :

Никогда не устанавливайте телевизор в нижеследующих местах: на влажную поверхность, в ванной комнате. Не ставьте посуду с жидкостью на телевизор.

• ВЫСОКИЕ ТЕМПЕРАТУРЫ :

Никогда не устанавливайте телевизор вблизи источников тепла.

• ВЕНТИЛЯЦИЯ :

Не закрывайте вентиляционные отверстия на корпусе телевизора и не устанавливайте телевизор в закрытых местах, таких, например, как полки, в которых нет достаточной вентиляции.

• ПОСТОРОННИЕ ПРЕДМЕТЫ :

Не опускайте посторонние предметы, такие как иголки и монеты, в вентиляционные отверстия на поверхности корпуса телевизора.

• ВО ВРЕМЯ ГРОЗЫ :

Всегда отсоединяйте шнур питания и антенну от телевизора во время грозы.

• ЧИСТКА :

Во время чистки всегда отсоединяйте телевизор от сети переменного тока. Не используйте жидкие чистящие средства или аэрозоли. Протирайте изделие слегка увлажненной мягкой материей.

Не ставьте сосуды с жидкостью, например, вазы, на верхнюю поверхность телевизора.

Следите за тем, чтобы внутрь телевизора не попадали посторонние предметы, например, шпильки для волос. Если внутрь изделия попал посторонний предмет, сразу отключите телевизор от сети переменного тока и вызовите мастера для устранения предмета.

Если Вы не эксплуатируете телевизор в течение продолжительного времени во время отпуска или по другой причине, не забудьте выключить телевизор с помощью кнопки ВКЛ/ВЫКЛ на корпусе телевизора.

Не устанавливайте телевизор на неустойчивых поверхностях.

Телевизор может упасть, причинив серьезные телесные повреждения ребенку или взрослому, а также это может привести к поломке изделия. Используйте только тумбы или столики, рекомендованные производителем, а также подвесные кронштейны, одобренные производителем.

Если требуется замена деталей, убедитесь, что мастер установил детали, указанные производителем и имеющие те же технические характеристики, что и оригинальные.

Установка деталей, неподтвержденных производителем, может привести к возгоранию, удару электрическим током или другим несчастным случаям.

После окончания ремонта изделия, попросите мастера сервисного центра протестировать изделие, чтобы убедиться, что телевизор находится в рабочем состоянии, безопасном для жизни.

Если в работе телевизора происходят какие-либо изменения, не пытайтесь решить проблему самостоятельно, обратитесь за помощью к квалифицированному специалисту.

При установке телевизора следует оставлять по крайней мере 10см от каждой стороны изделия для соответствующей вентиляции корпуса изделия.

Не допускайте эксплуатацию детьми и престарелыми людьми без контроля.

Не оставляйте детей без присмотра для уверенности в том, что они не играют с телевизором.

Примечание:

Если телевизор был перенесен на другое место или повернут в другую сторону, Основное Питание (ВКЛ/ВЫКЛ) должно быть выключено на хотя бы 15 минут, чтобы избежать изменения цветности изображения.

ВСТУПЛЕНИЕ ФУНКЦИИ

ШИРОКОЭКРАННЫЙ / Zoom: Вы можете выбрать как широкоэкранный формат 16:9 (или ZOOM) для просмотра фильмов, так и обычный формат 4:3

Выбор режима изображения и звука: Позволяет выбирать желаемое качество изображения и звука одним нажатием

Включение и выключение по таймеру: Автоматически выключает телевизор, а затем включает его вновь в установленное время

Картинка в картинке (PIP) (опция)

Digital Eye (опция)

Телетекст (опция)

ВСТУПЛЕНИЕ УСТАНОВКА

ПОСЛЕ ПЕРЕНОСА ТЕЛЕВИЗОРА В ДРУГОЕ МЕСТО

После того, как Вы перенесли телевизор в другое место, не включайте телевизор хотя бы 15 минут во избежание цветового искажения на экране.

УСТАНОВКА БАТАРЕЕК В ПУЛЬТ ДИСТАНЦИОННОГО УПРАВЛЕНИЯ

Нажмите на крышку отделения для батареек на пульте дистанционного управления и потяните, чтобы открыть. Вставьте батарейки, входящие в комплект поставки (две батарейки 1.5В, тип "AAA").

Убедитесь, что Вы вставили батарейки в соответствии с полярностью, указанной внутри отделения.

Использованные батарейки необходимо заменять новыми.

ПОДСОЕДИНЕНИЕ АНТЕННЫ

Для получения хорошего качества изображения и звука необходимо правильно подсоединить антенну.

Если Вы находитесь в местности, где возможен прием сильного телевизионного сигнала, Вы можете использовать внутреннюю антенну.

При использовании наружной антенны ее нужно подсоединять к телевизору, используя коаксиальный кабель 75 Ом.

ПОДСОЕДИНЕНИЕ К СЕТИ ПЕРЕМЕННОГО ТОКА

Подсоедините кабель питания к розетке сети питания 110–250В~, 50/60Гц.

КОРПУС

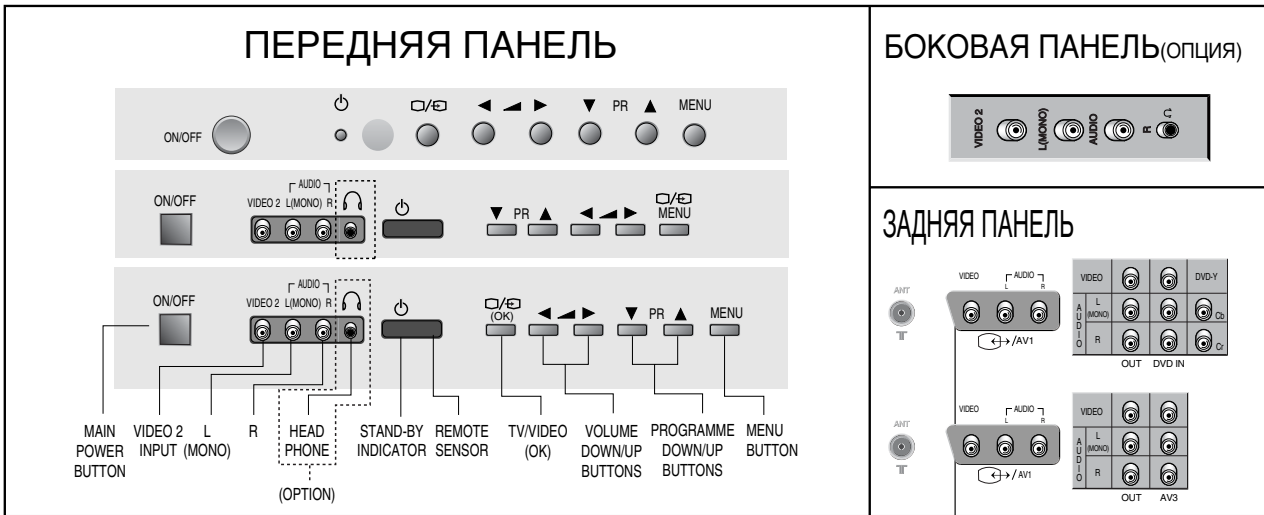

ПУЛЬТ ДИСТАНЦИОННОГО УПРАВЛЕНИЯ

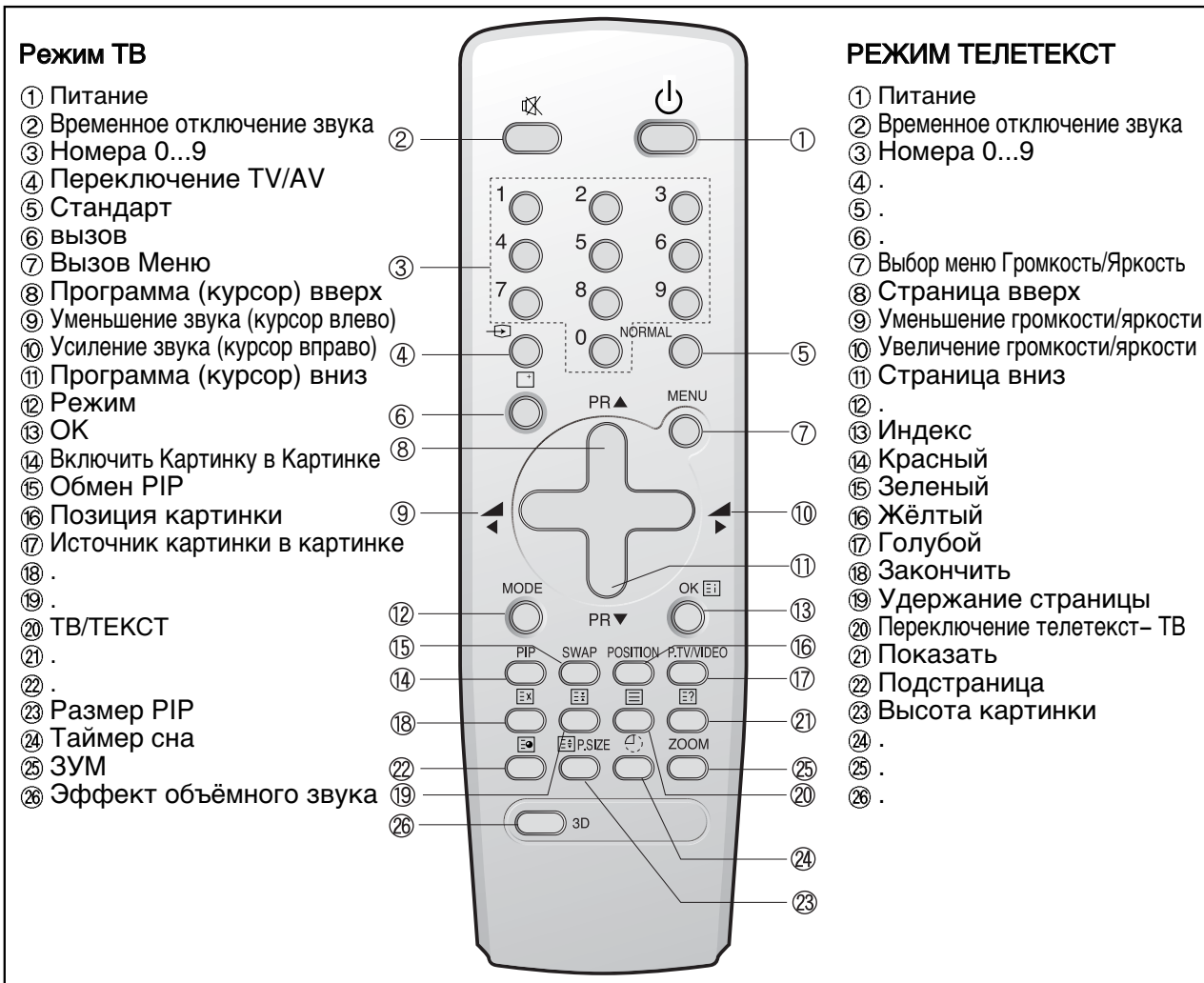

ВКЛЮЧЕНИЕ И ВЫКЛЮЧЕНИЕ ТЕЛЕВИЗОРА

ВКЛЮЧЕНИЕ

Включите телевизор, нажав на кнопку основного питания (On/Off), а затем с помощью кнопок ПР вверх/вниз (Pr Up/Down) на передней панели корпуса телевизора или с помощью кнопки Power (Вкл/Выкл), или кнопками Вверх/Вниз (Up/Down), или одной из цифровых кнопок на пульте дистанционного управления.

Цвет индикатора режима Ожидания (STAND BY) изменится с красного на зеленый, затем на экране телевизора появится изображение.

ВЫКЛЮЧЕНИЕ

Нажмите кнопку Power (Вкл/Выкл) на пульте дистанционного управления, телевизор перейдет в режим ожидания.

В режиме Ожидания цвет индикатора режима Ожидания изменится с зеленого на красный. Если Вы не собираетесь пользоваться телевизором продолжительный период времени, отключите его, нажав на кнопку основного питания (On/Off) на внешней панели корпуса телевизора.

Автоматическое выключение телевизора

При отсутствии телевизионного сигнала более, чем 30 минут, телевизор автоматически выключится. Тем не менее, если установлен режим выключения по таймеру или режим Сон, отключения через 30 минут не произойдет.

Данная функция автоматического отключения не работает в режимах "AV1", "AV2", "DVD1", "DVD2", "GAME" ("AV1", "AV2", "AV3", "GAME")

НАСТРОЙКА ТЕЛЕВИЗИОННЫХ КАНАЛОВ

СИСТЕМА АВТОУСТАНОВКИ

1. Нажмите кнопку MENU для выбора меню УСТАНОВКА.
2. Кнопками выбора программы PR ▲/▼ выберите УСТАНОВКА.
3. Нажмите кнопку ОК.
4. С помощью кнопок PR ▲/▼ выберите АВТОПОИСК. Нажмите и удерживайте кнопку ОК более 1 сек. Для начала АВТОПОИСК.
5. Пожалуйста, подождите, пока на экране не появится меню РЕДАКТИР.

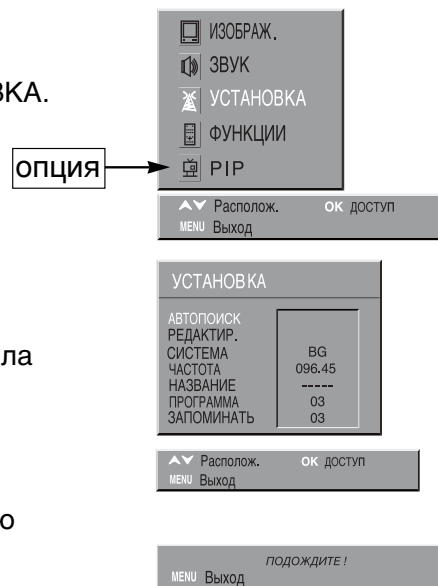

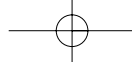

РЕДАКТИРОВАНИЕ

1. Нажмите кнопку MENU для выбора меню УСТАНОВКА.
2. Кнопками выбора программы PR ▲/▼ выберите УСТАНОВКА.
3. Нажмите кнопку ОК.
4. С помощью кнопок выбора программы PR ▲/▼ выберите РЕДАКТИР и затем нажмите ОК для начала РЕДАКТИР.
5. УДАЛЕНИЕ ПРОГРАММЫ.

С помощью кнопок PR ▲/▼ поместите голубую выделительную полосу к позиции, в которой находится удаляемая программа, и Жёлтая кнопка DELETE.

6. ИЗМЕНЕНИЕ ПОРЯДКА СЛЕДОВАНИЯ ПРОГРАММ

С помощью кнопок PR ▲/▼ подведите голубую выделительную полосу к позиции программы, которую хотите переместить, и нажмите кнопку ПЕРЕЙТИ(Зеленая).

С помощью кнопок PR ▲/▼ подведите голубую выделительную полосу к позиции программы, куда Вы хотите поместить перемещаемую программу.

После нажатия на кнопку ПЕРЕЙТИ(Зеленая) выделенные Вами программы поменяются местами.

7. ПРОПУСК КАНАЛОВ

Вы можете выбрать режим SKIP красной кнопкой ПРОПУСК в режиме ИЗМЕНИТЬ, и затем нажав кнопки выбора программ PR ▲/▼ чтобы пропустить желаемую программу Программа, отмеченная Пропуск “✓”, не будет показываться на экране при переходе от программы к программе с помощью кнопок PR вверх/вниз (в нормальном режиме). Нажмите кнопки выбора программ PR ▲/▼ для выбора желаемой программы.

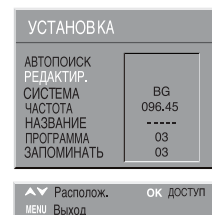
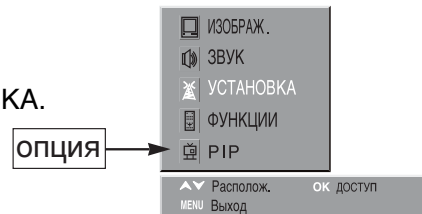

ВЫБОР СИСТЕМЫ ЗВУКА

1. Нажмите кнопку МЕНЮ для поиска УСТАНОВКА.
2. Нажмите кнопки выбора программ PR ▲/▼ для выбора УСТАНОВКА.
3. Нажмите кнопку ОК.
4. Если звук плохого качества, выберите СИСТЕМА кнопками выбора программ PR ▲/▼ и затем кнопками ◀/▶ выберите правильную систему звука

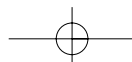
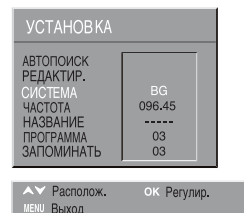



РУЧНАЯ НАСТРОЙКА КАНАЛОВ И ТОЧНАЯ ПОДСТРОЙКА.

1. Ручная настройка каналов

Выбор стартовой позиции

- В строке ПРОГРАММА выберите программу с которой Вы хотите начать ручной поиск. Затем номер программы, частота канала, название отобразятся в меню УСТАНОВИТЬ.

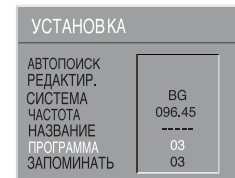

2. Поиск канала.

- Выберите строку Частота
- Нажмите и удерживайте более 1 сек. кнопки ◀/▶ на пульте ДУ для начала поиска вперед/назад.
- Поиск прекратится автоматически когда канал будет найден (для окончания поиска нажмите кнопку МЕНЮ на пульте ДУ)

Замечание: Вы можете напрямую поместить данные о программе в строку «Программа» или «Частота»

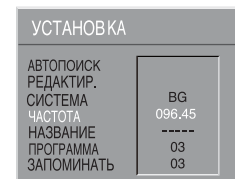

3. Выполнение точной подстройки

- Если Вы не получаете хорошего качества изображение и звуковое сопровождение приемлемого качества по причине приёма слабого сигнала, возможно выполнить точную подстройку
- Выберите строку «Частота»
- Кратковременно нажмите кнопки ◀/▶ на пульте ДУ для выполнения пошаговой подстройки вперед/назад на 0,05МГц(50кГц)

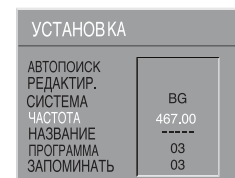

4. Сохранение программы в памяти.

- Выберите строку «Сохранить в»
- Введите номер канала на котором Вы хотите сохранить программу либо кнопками ◀/▶ на пульте ДУ, либо напрямую кнопками «0...9»
- Нажмите кнопку ОК для подтверждения.

Замечания: Эта процедура может быть использована для перевода ранее запомненной программы на другую программную кнопку(канал)

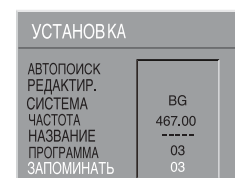

ВВОД НАЗВАНИЯ ПРОГРАММЫ

Возможен ввод Ваших собственных названий каждой программы. Вы можете поменять существующее название, либо ввести имя а пустое поле.

Если свободное поле "-----" появляется в меню «УСТАНОВИТЬ»

- Выберите строку «НАЗВАНИЕ»
- Выберите одну из 5 позиций, используя кнопки ◀/▶ для перемещения курсора
- Затем кнопками выбора программ PR ▲/▼ выберите желаемый знак для данной позиции
- Повторите последние два пункта для других позиций, по желанию.

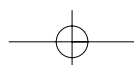
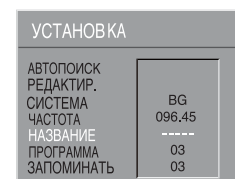

УДОБНАЯ РЕГУЛИРОВКА ИЗОБРАЖЕНИЯ

- Вы можете сразу установить качество изображения.

ВЫБОР РЕЖИМА ИЗОБРАЖЕНИЯ

1. Нажмите кнопку MENU для выбора меню изображения, на экране появится окно меню изображения так, как показано справа. Последовательным нажатием кнопки ОК Вы можете выбрать один из четырёх режимов изображения

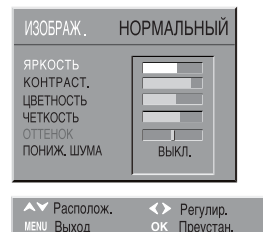

РЕЖИМ	Качество изображения
НОРМАЛЬНЫЙ	Резкое изображение
МЯГКИЙ	Мягкое изображение
DIGITAL EYE (ОПЦИЯ)	Изображение, регулируемое оптическим сенсором
ЛЮБИМЫЙ	Установки пользователя

2. Вы можете выбрать ЯРКОСТЬ, КОНТРАСТ, ЦВЕТНОСТЬ и ЧЕТКОСТЬ с помощью кнопок PR ▲/▼.
Выберите желаемую функцию с помощью кнопок PR ▲/▼ и, используя кнопки ◀/▶, установите необходимые параметры.

Функция	Нажатие	
	◀	▶
ЯРКОСТЬ	Темнее	Светлее
КОНТРАСТ.	Слабее	Сильнее
ЦВЕТНОСТЬ	Меньше	Больше
ЧЕТКОСТЬ	Мягче	Резче

3. Если входной сигнал в стандарте NTSC (например, от VHS-проигрывателя, подсоединенному к AV-входу), тогда возможна регулировка TINT. В противном случае, TINT высвечивается, но не активизируется.
4. Функция Пониж.шума может быть активирована, либо выключена

Настройка формата изображения

Выбор режима широкий экран и zoom

Последовательным нажатием кнопки ZOOM на пульте ДУ, Вы можете выбрать один из нижеследующих режимов изображения.

АВТО → 14:9 → 16:9 → ПОЛНЫЙ ЭКРАН → АВТО

1. Либо нажмите кнопку Меню.
2. Нажмите кнопки выбора программ PR ▲/▼ и выберите ФУНКЦИИ.
3. Нажмите кнопку ОК.
4. Далее в открывшемся справа окне, выберите ZOOM с помощью кнопок PR ▲/▼.
Примечание: функция ZOOM в меню ФУНКЦИИ – ОПЦИЯ.
Поддерживается только в моделях с Телетекстом.
5. Каждым нажатием PR ▲/▼, кнопкой Вы можете выбрать один из следующих трёх режимов

4:3 → 14:9 → 16:9

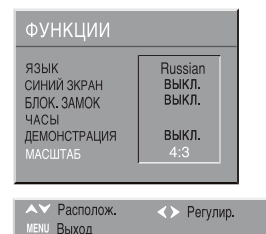
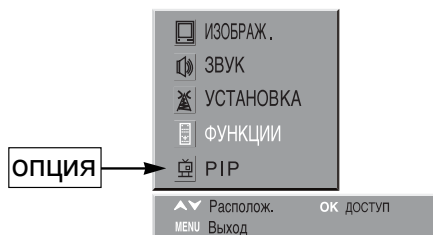

Эта функция может быть выбрана, когда формат изображения по умолчанию активен. Этот выбранный формат по умолчанию, используется только, когда с помощью кнопки ZOOM выбран режим АВТО, и картинка не отображается.

Замечания: Для телевизоров с форматом экрана 4:3, режим ВЕСЬ ЭКРАН представлен в формате 4:3.
Для телевизоров с форматом экрана 16:9, режим ВЕСЬ ЭКРАН представлен в формате 16:9.

УДОБНАЯ РЕГУЛИРОВКА ЗВУКА

- Вы можете выбрать и отрегулировать качество звучания по Вашему желанию.

РЕГУЛИРОВКА УРОВНЯ ГРОМКОСТИ

Отрегулируйте уровень громкости с помощью кнопок Вниз/Вверх на передней панели корпуса телевизора или с помощью кнопок ◀/▶ на пульте дистанционного управления.

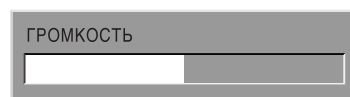

ОТКЛЮЧЕНИЕ ЗВУКА

Функция временного отключения звука удобна, когда необходимо, например, ответить на телефонный звонок, принять посетителя и т.д.

1. Нажмите кнопку .

2. Для восстановления звука нажмите кнопку  опять или используйте кнопки Вверх/Вниз.



ЗВУКОВОЕ МЕНЮ

- Выберите функцию ГРОМКОСТЬ для настройки уровня громкости
- Выберите функцию БАЛАНС для настройки разделения каналов между правыми и левыми динамиками. Если индикатор высветился красным, значит серединное положение баланса найдено
- Используйте функцию ЭКВАЛАЙЗЕР для выбора предустановок НОРМАЛЬНЫЙ РЕЧЬ, МУЗЫКА, ЛЮБИМЫЙ с помощью кнопок ◀/▶. Л.ПРЕДПОЧТЕНИЯ отображают Ваши последние регулировки введенные в меню ЭКВАЛАЙЗЕР
- Кнопка ОК выводит меню Эквалайзер и позволяет поменять регулировки в Л.ПРЕДПОЧТЕНИЯХ
- Окно АВТОМАТИЧЕСКИЙ УРОВЕНЬ ГРОМКОСТИ (AVL) имеет 4 уровня согласно Вашим предпочтениям. Это окно корректирует сильные перепады в уровне громкости, такие как рекламные вставки во время фильма. AVL решает эти проблемы подстройкой уровня громкости на КОРОТКИЙ, СРЕДНИЙ и ДОЛГИЙ период (ссылает на время (период) в течение которого настройки действуют)

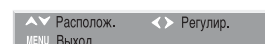
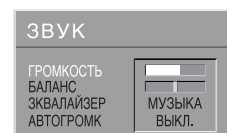

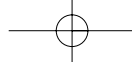

МЕНЮ ЭКВАЛАЙЗЕР

- Выберите панель эквалайзера, используя кнопки ◀/▶.
- Настройте уровни каждого из 5-ти каналов, 100 Гц, 300 Гц, 1000 Гц, 3000 Гц, 8000 Гц, используя кнопки PR ▲/▼.
- Введенные значения автоматически запоминаются в режиме ЛЮБИМЫЙ.
- кнопкой ОК выберите одну из предустановок НОРМАЛЬНЫЙ, РЕЧЬ, МУЗЫКА, ЛЮБИМЫЙ. Выбранная предустановка отображается в заголовке меню.
- ЛЮБИМЫЙ всегда содержат Ваши последние введенные установки.
- Вы также можете выбрать предустановки звука с помощью кнопки РЕЖИМ на пульте ДУ.



НОРМАЛЬНЫЙ → РЕЧЬ → МУЗЫКА → ЛЮБИМЫЙ

ЗВУКОВЫЕ ЭФФЕКТЫ

- Эффект ПРОСТРАНСТВЕННОГО звучания активируется с помощью кнопки 3D на пульте ДУ.
Появится следующая картинка:

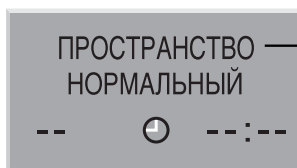

ПРОСТРАНСТВО ЗВУКОВЫЕ ЭФФЕКТЫ

- Для возврата к первоначальному состоянию нажмите кнопку 3D повторно

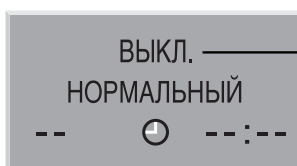

ВЫКЛ. ЗВУКОВЫЕ ЭФФЕКТЫ

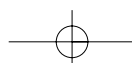

ИСПОЛЬЗОВАНИЕ ДРУГИХ МЕНЮ

ВЫБОР ЯЗЫКА ЭКРАННОГО МЕНЮ

Используйте данную функцию для установки языка экранного меню, выбрав из следующих языков: English, Russian, Arabic, Persian, French, Romanian.

1. Нажмите кнопку MENU для выбора меню ФУНКЦИИ, на экране появится окно меню ФУНКЦИЙ так, как показано справа.
Нажмите кнопки PR ▲/▼ для выбора подменю ЯЗЫК.
Нажмите кнопку ОК для входа в подменю ЯЗЫК.

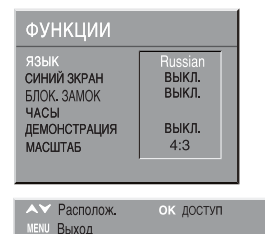

ВЫБОР ЦВЕТА ЭКРАНА

Если на телевизор не поступает никакой сигнал, экран телевизора автоматически станет синим, если в меню функций установлено ЭКРАН СИНИЙ.

1. Нажмите кнопку MENU для выбора меню ФУНКЦИИ, на экране появится окно меню ФУНКЦИЙ так, как показано справа.
Нажмите кнопки PR ▲/▼ для выбора подменю СИНИЙ ЭКРАН.
2. С помощью кнопок ◀/▶ измените цвет СИНИЙ ЭКРАН. (ГОЛУБО → КРАСНЫ → ВЫКЛ.)

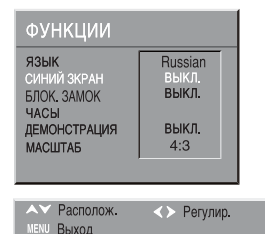

Для выбора РОДИТ. ЗАМКА

1. Вы можете запретить просмотр телевизора без пульта дистанционного управления.
Нажмите кнопку MENU для выбора меню ФУНКЦИИ и используйте кнопки PR ▲/▼ для выбора подменю БЛОК. ЗАМОК.
2. Нажмите кнопки ◀/▶ для изменения режима БЛОК. ЗАМОК. ВКЛ/ВЫКЛ.
3. Переключив однажды БЛОК. ЗАМОК. в положение ВКЛ. Либо ВЫКЛ., он остаётся в том же положении до Вашего следующего изменения.



ВЫБОР РЕЖИМА КОРАН

Вы можете выбрать режим КАРАН, если используете АРАБСКИЙ язык.
Нажмите кнопку DELETE для выбора режима КАРАН, на экране появится текст КАРАНА.
Для выхода из режима КАРАН нажмите кнопку DELETE(ЖЕЛТАЯ) еще раз.



УСТАНОВКА ЧАСОВ

1. Нажмите кнопку MENU для выбора меню ФУНКЦИИ, наэкране появится окно меню функций так, как показано справа.

2. Выберите функцию ЧАСЫ с помощью кнопок PR ▲/▼.

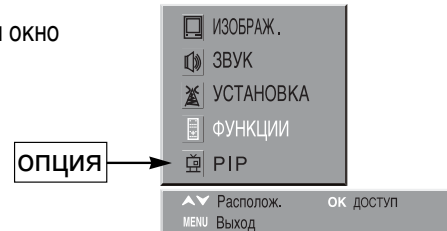

3. Нажмите кнопку ОК для активации установки часов или минут и введите параметры текущего времени с помощью цифровых кнопок 0–9.

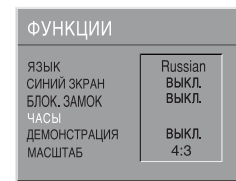

* Если установка часов не была произведена, Вы можете установить текущее время установив «Программирование ЧАСОВ» на канале принимающем телетекст. Текущее время канала телетекста будет автоматически установлено в телевизоре. Если текущее время уже установлено, параметры изменены не будут.

* Поскольку « Программирование ЧАСОВ» устанавливается сигналом телетекста, то модели не поддерживающие телетекст не имеют эту функцию

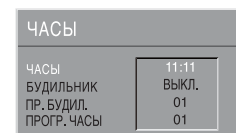

АВТОМАТИЧЕСКОЕ ВКЛЮЧЕНИЕ ТЕЛЕВИЗОРА (ВРЕМЯ БУДИЛЬНИКА)

Установка ЧАСЫ, БУДИЛЬНИК, ПР. БУДИЛ.

После установки телевизор автоматически включится в установленное время на указанной програ мме.

Выберите БУДИЛЬНИК с помощью кнопок PR ▲/▼.

Нажмите кнопки ◀/▶ для активации установки часов или минут и введите параметры текущего времени с помощью цифровых кнопок 0–9.

Функция Будильника может быть активирована когда время установлено.

Телевизор включается из режима ожидания по ВРЕМЕНИ БУДИЛЬНИКА в соответствие с программой введенной на «ПР. БУДИЛ.» Оставляйте телевизор в РЕЖИМЕ ОЖИДАНИЯ с помощью пульта ДУ.

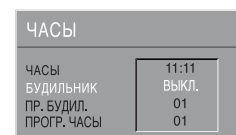

ВРЕМЯ МОЛИТВЫ

Вы можете установить ВРЕМЯ МОЛИТВЫ, если у Вас ЯЗЫК экрана АРАБСКИЙ или ПЕРСИДСКИЙ. Когда наступает выбранное время молитвы, на экране появится Коран (режим «Время молитвы»). Если Вы хотите пользоваться функцией «Время Молитвы», нажмите ЖЕЛТУЮ кнопку на пульте ДУ. Выберите время молитвы кнопками PR «Вверх/Вниз», затем нажмите кнопки «Влево/вправо», чтобы войти в подменю. Если текущее время установлено, наберите напрямую кнопками 0...9 время молитвы Вы можете установить время в этом режиме, если текущее время не установлено Вы можете установить «ВРЕМЯ МОЛИТВЫ» 5 раз в день (рассвет, полдень, вечер, закат, ночь)

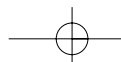

УСТАНОВКА ТАЙМЕРА СОН

1. Последовательным нажатием на кнопку  Вы можете установить время таймера СОН.

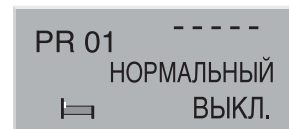

2. После первого нажатия на кнопку  на экране в верхнем левом углу появится сообщение СОН 0, обозначающее, что функция таймер Сон не включена.
3. При повторном нажатии на эту кнопку устанавливается время таймера СОН 20 минут.
4. Знак таймера СОН исчезнет с экрана через 4 секунды, если ни одна кнопка пульта дистанционного управления не была нажата. При каждом последующем нажатии кнопки СОН, устанавливаемое время увеличивается на 20 минут.

(ВЫКЛ. → 20 → 40 → 60 → 80 → 100 → 120 → ВЫКЛ.)

5. Если Вы нажмете кнопку СОН после того, как установили время таймера СОН, на экране появятся значения оставшегося до включения таймера времени.
6. Также, если Вы нажмете эту кнопку несколько раз, при каждом нажатии значения установленного времени будут увеличиваться на 20 минут.
7. Когда значения таймера СОН достигнут нуля, телевизор автоматически выключится.

ДЕМО ИГРЫ

1. Нажмите кнопку МЕНЮ для выбора ФУНКЦИИ
2. С помощью кнопок PR▲/▼ выберите ДЕМО
3. Используя кнопки ◀/▶ запустите ДЕМО на экране .
4. Для выхода из ДЕМО режима нажмите кнопку МЕНЮ.

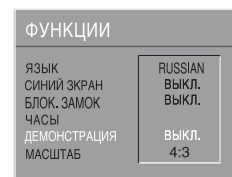



Функция Картинка в картинке(опция)

Данный телевизор может показывать сразу два изображения: основное и второстепенное маленькое изображение одновременно.

Данная функция называется Картинка в Картинке (PIP). ТВ программа или изображение, поступающее с внешнего источника, например, с видеомэгнитофона, могут быть показаны одновременно на одном экране как два независимых изображения.

ПРОСМОТР ТЕЛЕВИЗИОННОЙ ПРОГРАММЫ ИЛИ ИЗОБРАЖЕНИЯ С ВНЕШНЕГО ИСТОЧНИКА КАК ВТОРОСТЕПЕННОЕ ИЗОБРАЖЕНИЕ

1. Выберите желаемую программу.
2. Нажмите кнопку PIP для вывода на экран второстепенного изображения.
3. С помощью кнопки P.TV/VIDEO выберите источник входящего сигнала для второстепенного изображения (маленькое изображение).
При каждом нажатии на экране будут появляться изображения, поступающие с AV1, AV2, DVD1(AV3). [Изображение с DVD2(опция) не будет показано]
4. Для отключения второстепенного изображения нажмите кнопку PinP еще раз.
5. Или нажмите кнопку MENU для выбора функции PIP, на экране появится окно меню PIP так, как показано справа.
С помощью кнопок PR ▲/▼ выберите меню PIP. Используя кнопки ◀/▶ включите или отключите функцию PIP (ВКЛ или ВЫКЛ).
6. Выберите меню ВЫБОР спомощью кнопок PR ▲/▼.
С помощью кнопок ◀/▶ выберите источник входящего сигнала для второстепенного изображения (маленькое изображение).
При каждом нажатии на экране будут появляться изображения, поступающие с AV1, AV2, DVD1(AV3).
7. С помощью кнопок PR ▲/▼ выберите меню РЕЖИМ. Используя кнопки ◀/▶ выберите режим (БОЛЬШОЙ, МАЛЕНЬКИЙ). Режимы будут появляться циклично.



Второстепенное изображение

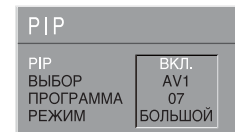

ПЕРЕКЛЮЧЕНИЕ ОСНОВНОГО И ВТОРОСТЕПЕННОГО ИЗОБРАЖЕНИЯ В РЕЖИМЕ КАРТИНКА В КАРТИНКЕ (PIP)

Нажмите кнопку SWAP, когда телевизор работает в режиме Картинка в Картинке. Основное изображение (большое) и второстепенное изображение (маленькое) поменяются местами. Нажмите кнопку SWAP еще раз для обратного переключения.

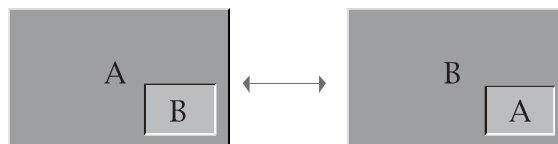

ИЗМЕНЕНИЕ ПОЛОЖЕНИЯ НА ЭКРАНЕ ВТОРОСТЕПЕННОГО ИЗОБРАЖЕНИЯ

Нажимайте кнопку POSITION последовательно во время показа второстепенного изображения.

Положение второстепенного изображения будет меняться в порядке от ① до ④ в режиме PIP.

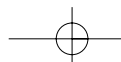
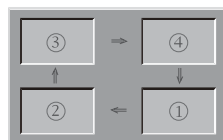

ПОДКЛЮЧЕНИЕ ВНЕШНЕГО ОБОРУДОВАНИЯ

Во время подсоединения дополнительного оборудования убедитесь, что основное питание телевизора выключено, во избежание каких-либо повреждений оборудования.

РАЗЪЁМ ДЛЯ НАУШНИКОВ (ОПЦИЯ) [БОКОВОЙ, ПЕРЕДНИЙ]

Вставьте штексель шнура наушников (3.5мм ϕ) в разъем для наушников. Теперь звук из динамиков поступать не будет.



ВХОД AV2 (29": БОКОВОЙ, ДРУГИЕ: ПЕРЕДНИЙ)

1. Подготовьте соединительный шнур видео/аудио.
2. Подсоедините видео шнур к разъемам видео выход и вход.
3. Подсоедините аудио шнур к разъемам видео выход и вход. При моно записи соедините выходящий аудио разъем с левым аудио входом телевизора.
4. Нажмите кнопку AV() на пульте дистанционного управления или на передней панели корпуса телевизора и выберите режим AV2.

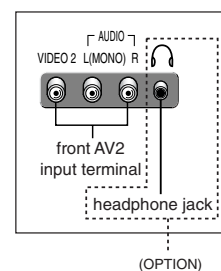

ПОДСОЕДИНЕНИЕ ЧЕРЕЗ РАЗЪЕМ AV1

1. Подготовьте соединительный шнур видео/аудио.
2. Подсоедините ВИДЕО вход/выход к разъему AV1.
В случае моно записи соедините аудио выход с правым (не так, как в режиме AV2) аудио входом телевизора.
3. Нажмите кнопку AV() и выберите режим AV1.

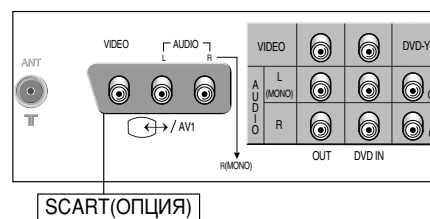

※ Для изменения режима нажмите кнопку TV/AV().

(RF → AV1 → AV2 → DVD1 → DVD2 → ИГРА)
(RF → AV1 → AV2 → AV3 → ИГРА)

※ ОПЦИЯ (SCART)

1. SCART может быть использован вместо RCA входа для AV1.
2. SCART обеспечивает Вход(AV1) и Выход сигнала Изображение/ Звук.
3. Не подключайте одновременно разъем SCART и выходящий терминал телевизионного изображения, так как они функционально идентичны.

ПОДСОЕДИНЕНИЕ ДРУГОГО ОБОРУДОВАНИЯ

Во время подсоединения дополнительного оборудования убедитесь, что основное питание телевизора выключено, во избежание каких-либо повреждений оборудования.

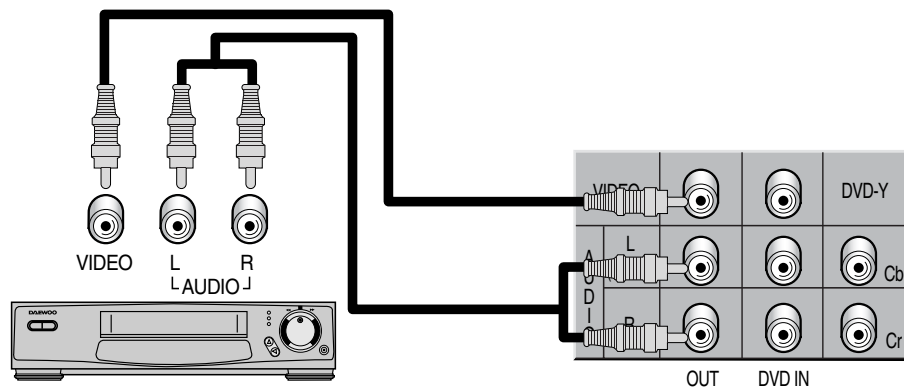

1. Вы можете другое оборудование с ТВ сигналом.
2. Соедините внешний вход другого оборудования и разъем выходящего ТВ.

ПОДСОЕДИНЕНИЕ DVD ПЛЕЕРА / BS ПРИЕМНИКА(ОПЦИЯ)

1. Подготовьте соединительный шнур видео/аудио.
2. Соедините DVD-Y выход DVD плеера и DVD-Y вход телевизора.
3. Соедините DVD-Cr, Cb выход DVD плеера и DVD-Cr, Cb вход телевизора.
4. Нажмите кнопку AV(☞) и выберите режим DVD.

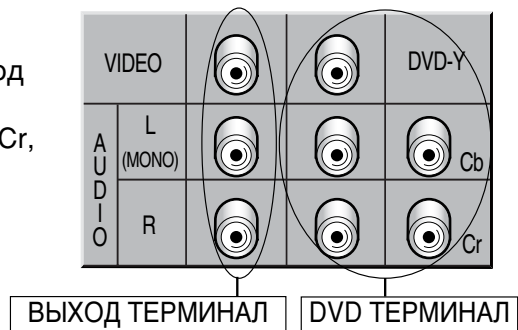

РЕЖИМ DVD

1. DVD1 (ВИДЕО): DVD плеера подсоединен не через Y-Cb-Cr терминал, а через КОМПЗИТНЫЙ.

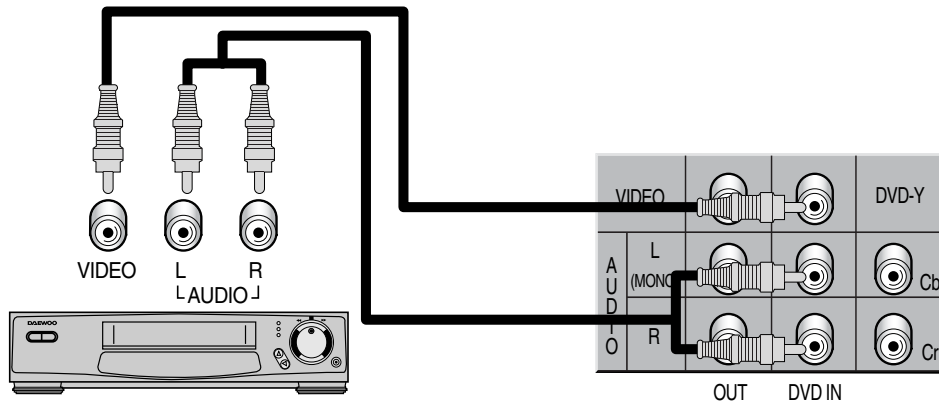

2. DVD2 (Y Cb Cr): компонентный выход

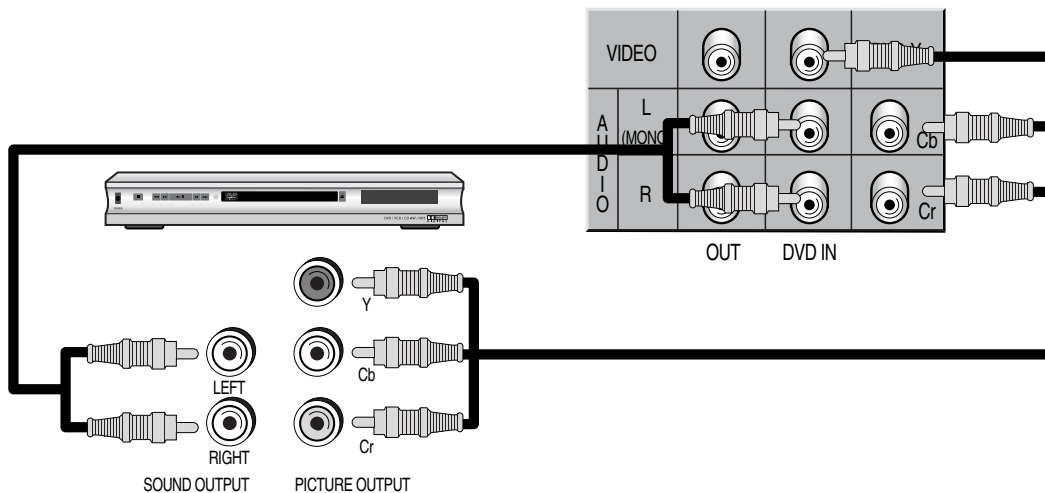

ИГРА “ОТЕЛЛО”

1. Вступление

Игра Отелло – игра–стратегия для двух игроков. Отелло играется на квадратном поле 8 x 8, первый игрок играет белыми, второй – зелеными дисками. Суть игры Отелло – завоевать как можно дисков оппонента (цвет завоеванного у оппонента диска меняется на Ваш), при этом сохранив свои диски нетронутыми.

2. Правила игры

Перед началом игры поле выглядит следующим образом:

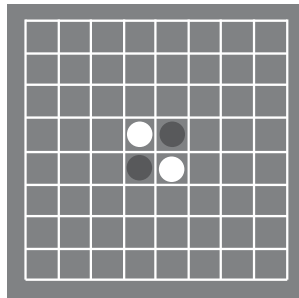

Зеленые начинают первыми. По очереди каждый игрок ставит диск на поле, до тех пор пока: либо ни один из игроков не может сделать ход, либо один из игроков не имеет возможности сделать ход, тогда другой игрок продолжает игру. Игра заканчивается, когда ни один из игроков не имеет возможности сделать ход, либо один из игроков завоевал наибольшее количество дисков на поле и выиграл.

Как ставить диск на поле? Игрок может ставить диск своего цвета в тот квадрат, где хотя бы один диск оппонента сразу же окружает его, или если в продолжении этой линии есть диск его цвета. Например, в начале игры зеленые могут ставить диски только в те квадраты, которые помечены X:

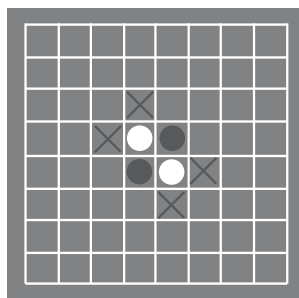

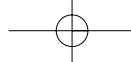

3. Как играть в игру

1. Нажмите кнопку TV/AV(☒) для перехода в режим ИГРА.
(RF → AV1 → AV2 → DVD1 → DVD2 → ИГРА)
(RF → AV1 → AV2 → AV3 → ИГРА)

✳ Вы можете перейти в режим ИГРА, нажав кнопку РАЗМЕР (PIP).

2. Выбор оппонента.

Данная опция позволяет Вам выбрать оппонента.

Вы можете выбрать Человек против Человека или Человек против Телевизора.

Если Вы выбрали Человек против Человека, игра начнется сразу же.

- Для выбора: ◆
- Чтобы выбрать оппонента: ОК

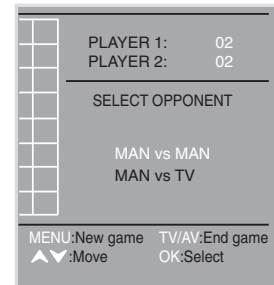

3. Выберите режим игры с телевизором (если оппонент телевизор)

Вы можете изменять уровень сложности телевизионного оппонента. Вы можете выбрать Легкий, Средний или Тяжелый.

- Для выбора: ◆
- Чтобы выбрать уровень сложности: ОК

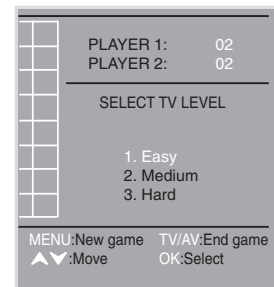

4. Начало игры

Когда игра начата, игрок 1 (Человек) играет зелеными, а игрок 2 (Человек или Телевизор) играет жёлтыми. Игрок 1 начинает первым.

- Перейти к Вашему диску:
Используйте кнопки Канал Вверх/Вниз и Up/Down ◆ ◀▶.
- Поставить Ваш диск: Нажмите кнопку ОК
- Начать новую игру: Нажмите кнопку МЕНЮ
- Закончить игру: Нажмите кнопку TV/AV. ☒

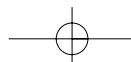

ТЕЛЕТЕКСТ (ОПЦИЯ)

ВКЛЮЧЕНИЕ/ВЫКЛЮЧЕНИЕ ТЕЛЕТЕКСТА

Нажмите кнопку TELETEXT (). Страница, которая была просмотрена последней, появится на экране.
Нажмите кнопку TELETEXT для возврата в режим ТВ.
Помните, что TELETEXT на данном телевизоре работает на Уровне 1.5.

ВЫБОР СТРАНИЦ

NUMBER кнопки 0...9 для ввода номера страницы.
Номер выбранной страницы появится вверху экрана телевизора, и через короткий период времени на экране появится содержание страницы.
UP/DOWN кнопок вверх/вниз Вы можете переходить последовательно от страницы к странице.
С момента запроса, номер страницы отображается в левом верхнем углу экрана. Если Нужная страница моментально недоступна, листающий счётчик будет активен пока страница не появится.

УДЕРЖАНИЕ СТРАНИЦЫ

Несколько подстраниц могут быть объединены под одним номером и прокручиваются с интервалом, установленным телевизионной станцией.
Наличие подстраниц обозначается, например, пока затеем 3/6 под показателем времени, что означает, что Вы просматриваете третью подстраницу из шести имеющихся на данной странице.
Если Вы хотите задержать подстраницу на экране на более длительный период времени, нажмите кнопку HOLD ().
Содержание текущей подстраницы будет удерживаться на экране, не обновляясь и не переходя к содержанию других подстраниц.
После нажатия на кнопку HOLD на экране появится текущая подстраница.



ЦВЕТНЫЕ КНОПКИ В РЕЖИМЕ TOP/FLOF ТЕЛЕТЕКСТ

В нижней части экрана имеются поля красного, зеленого, желтого и лилового цветов.
Если TOP или FLOF Телетекст передается по станциям, Вы легко можете выбрать желаемую страницу, нажав кнопку соответствующего цвета на пульте дистанционного управления.

ИНДЕКС СТРАНИЦЫ

Вы можете прямо перейти к обзору программы (в режиме TOP телетекст) или просмотреть страницу телестанции, которую Вы сейчас смотрите, нажав кнопку INDEX ().

ПРЯМОЙ ВЫЗОВ ПОДСТРАНИЦЫ

Нажмите кнопку SUBPAGE (), в верхнем левом углу вместо номера страницы появится надпись "S...". Можно вводить номер подстраницы. Номер подстраницы Вы можете ввести с пульта ДУ кнопками 0...9. Спустя несколько секунд, номер подстраницы будет заменен номером страницы в заголовке. Вы можете повторно нажать кнопку SUBPAGE для отображения номера подстраницы.
Если Нужная страница моментально недоступна, листающий счётчик будет активен пока страница не появится.
Предупреждение: Если подстраница не имеется в наличии, то счетчик будет искать бесконечно безрезультатно.
Замечание: Спецификация телетекста позволяет задавать номер номер подстраницы от 0000 до 3979 (первая цифра ограничена диапазоном 0...3, и третья цифра – диапазоном 0...7.
Пользуйтесь кнопками КРАСНЫЙ/ЗЕЛЕНЬИЙ/ЖЕЛТЫЙ/ГОЛУБОЙ или кнопками 0...9 для прямого ввода номера подстраницы, тогда подстраница будет найдена видна на экране.
Для выхода нажмите кнопку SUBPAGE () еще раз.

ПРОСМОТР ТЕЛЕВИЗИОННОГО КАНАЛА В РЕЖИМЕ ТЕЛЕТЕКСТ

Некоторые страницы обновляются постоянно, например, сводки торгов, спортивные сообщения, последние новости.
Если Вы хотите смотреть телевизор и в то же время оставаться в курсе последних новостей, нажмите кнопку CANCEL ().
Текущая телевизионная программа останется на экране, а вверху экрана появится номер программы телетекста.
После нажатия на кнопку ОТМЕНА еще раз на экране телевизора появится страница телетекста с обновленной информацией.

УВЕЛИЧЕНИЕ ВДВОЕ РАЗМЕРА СИМВОЛОВ

Каждое нажатие на кнопку SIZE () удваивает размер символов в следующем порядке: Верхняя часть страницы – Нижняя часть страницы – Возврат к нормальному размеру.

ПОКАЗАТЬ ОТВЕТ

Данная функция может использоваться на некоторых страницах для показа ответа на загадки.
Нажмите кнопку REVEAL (), чтобы посмотреть скрытый ответ, и нажмите еще раз, чтобы спрятать обратно.

РЕГУЛИРОВКА ГРОМКОСТИ, ЯРКОСТИ

При каждом нажатии на кнопку МЕНЮ в режиме телетекста в нижней части экрана последовательно появляются надписи ГРОМКОСТЬ или ЯРКОСТЬ. Вы можете регулировать показатели с помощью кнопки влево/вправо.

ТЕХНИЧЕСКИЕ ХАРАКТЕРИСТИКИ

Стандарт вещания	Цвет	PAL/SECAM, NTSC(AV)
	Звук	B/G, D/K, I
Вольтаж	110–250В~, 50/60Гц	
Потребляемая	14"(37cm):55Вт, 20"(51cm):64Вт, 21"(55cm)Normal:72Вт, 21"(55cm)Flat:74Вт, 29"(73cm)Normal:73Вт, 29"(73cm)Flat:110Вт	
Система настройки	Система настройки FS	
Индикация номера Программы	Экранное меню	
Выбор программ	200 Программ	

